



CATALOGO

CONTROTELAI DI QUALITÀ SUPERIORE PROGETTATI PER FUNZIONARE AL MEGLIO

La parte più importante del nostro lavoro è INNOVAZIONE e MIGLIORAMENTO. La ricerca ECLISSE è orientata a sviluppare prodotti sempre più pratici, funzionali, tecnologicamente avanzati e costruiti per durare nel tempo.



ECLISSE HA LA SOLUZIONE IN PIÙ!

Cerca l'ICONA e scopri tutti i dettagli che fanno la differenza. Questa icona mette in evidenza le soluzioni ECLISSE che permettono di superare i vincoli di progettazione, semplificare la posa in opera, migliorare la funzionalità o l'estetica delle porte scorrevoli a scomparsa.



DA 30 ANNI VEDIAMO OLTRE INSIEME A VOI

Da sempre l'impegno di ECLISSE si concentra in una visione: vedere oltre lo stato dell'arte per immaginare l'innovazione a cui nessuno ha ancora pensato, la prossima generazione delle tecnologie che miglioreranno il nostro lavoro.

Lo facciamo spinti e stimolati dalla capacità di sognare di designer, progettisti, architetti, posatori e privati amanti dell'interior design: le sfide proposte dalle loro visioni sono il motore della nostra crescita e il motivo alla base di tante innovazioni cui abbiamo dato vita. È questo il significato del nostro motto, il "vediamo oltre" che ci accompagna da anni, e che ci stimola al miglioramento continuo.



**Verso la perfezione.
Controtelai progettati per
funzionare al meglio.**

Crediamo fortemente nella qualità superiore dei nostri prodotti. Il nostro obiettivo è sviluppare e produrre **controtelai** che siano **innovativi, robusti, ispezionabili e facili da installare**. La nostra ambizione è rivoluzionare il concetto di controtelaio per porta scorrevole a scomparsa eclissando qualsiasi tipo di serramento. Vogliamo essere la risposta ad ogni esigenza di funzionalità e di spazio, innovando continuamente i nostri sistemi attraverso soluzioni pratiche e di design.

**Cosa facciamo.
La nostra produzione.**

I controtelai per i sistemi a scomparsa nascono per essere collocati all'interno della parete e permettono alle porte scorrevoli di scorrere agevolmente senza impedimenti.

I telai per porte a battente filomuro sono progettati in modo da essere perfettamente a filo con la parete.

Un controtelaio, una volta posato, diventa parte del muro, ma allo stesso tempo deve permettere ad una porta di scorrervi dentro correttamente.

Allo stesso modo un telaio per porte filomuro deve essere resistente e perfetto, così che la porta a battente possa chiudersi in linea con la parete.

**Come lo facciamo.
Il nostro modo di pensare.**

Siamo partiti dall'ascolto degli utenti e degli installatori, con lo scopo di sviluppare nuove idee e soluzioni eccellenti.

Dopo 30 anni e oltre 40 brevetti non abbiamo ancora smesso di perfezionarci.

Il nostro obiettivo è assicurare a chi sceglie ECLISSE la certezza di un prodotto affidabile, robusto e all'avanguardia.

Ci mettiamo il cuore e anche la faccia. Solo chi sceglie ECLISSE sceglie di avere prestazioni perfette, senza sorprese e senza compromessi.

INVENTARE, TESTARE, MIGLIORARE

ECLISSE progetta e produce controtelai per serramenti a scomparsa, relativi ad accessori e automazioni elettriche per porte pedonali in conformità alla norma UNI EN ISO 9001. ECLISSE per questo ha creato un Team di Ricerca e Sviluppo con il quale si fa promotrice di test volontari sotto l'osservazione di un organismo notificato CSI.

ECLISSE opera nel rispetto della norma UNI EN ISO 14001 che definisce lo sviluppo di un efficace Sistema di Gestione Ambientale. Tale certificazione assicura l'impegno aziendale nella prevenzione dell'inquinamento e nella garanzia di ecocompatibilità dei propri sistemi scorrevoli.

ECLISSE ha scelto inoltre di adottare volontariamente un Sistema di Gestione della Sicurezza e della Salute dei Lavoratori conforme alla normativa OHSAS 18001. Lo standard OHSAS identifica uno standard riconosciuto a livello internazionale che ha come obiettivo la tutela della sicurezza e la salute dei propri dipendenti e di tutti coloro che entrano a contatto con le attività dell'azienda.





12 anni di garanzia vera

Dopo tanti test, certificazioni, prove e controprove siamo pronti a dare, in tutta tranquillità, una super garanzia di 12 anni, non solo sulla struttura del controtelaio come fanno molti ma anche sui carrelli di scorrimento.

Test di durabilità dei carrelli Scorrimento (UNI EN 1527).

A seguito di una lunga serie di test abbiamo verificato che i carrelli di scorrimento ECLISSE, con portata di 100 e 150 kg, non hanno subito rilevanti alterazioni. Dopo ben 100.000 cicli di apertura-chiusura rispondono ancora in modo perfetto.

Resistenza alla corrosione (UNI EN 1670).

Dopo 240 ore di immersione in "nebbia salina", i nostri carrelli hanno ottenuto il massimo livello di resistenza alla corrosione.

Test di effrazione

Prova armonizzata con la norma **UNI EN 1629**. La risposta in termini di sicurezza dei nostri controtelai risulta eccellente: una porta scorrevole campione, di dimensioni 1000x2100 mm, inserita in un controtelaio ECLISSE, è stata sottoposta ad un test che simula i più violenti urti accidentali: un sacco molle di 30 kg è stato fatto cadere ortogonalmente da diverse altezze. Il controtelaio e i suoi accessori sono rimasti intatti.

Binario estraibile

Rendere le cose facili a posatori e utilizzatori significa assicurare performance più elevate nel tempo. Il binario ECLISSE si installa con facilità, si rimuove rapidamente per ispezionare il controtelaio e semplifica decisamente la manutenzione. È realizzato in lega di alluminio 6060 (**UNI EN 9006/1**) e protetto con uno strato anodico di 10 µm con trattamento termico T5 che garantisce, oltre alla durata anche in ambienti particolarmente umidi, una durezza superficiale tale da assicurare prestazioni superiori di scorrevolezza dei carrelli.

ECLISSE SYNTESIS® E130 SCORREVOLE - BATTENTE Certificazioni

Normativa di prova conforme a **UNI EN 1634-1** e **UNI EN 1363-1** e certificata secondo normativa **UNI EN 13501-2** ed omologata come da D.M. 21/06/2004

ECLISSE ACOUSTIC Certificazioni

Abbattimento acustico di 38 dB (-1; -3), test eseguito con telaio posato a regola d'arte, foro di passaggio 890x2030 mm con conchiglia cieca.

Norme di riferimento

Normativa di prova

UNI EN ISO 10140 - 2

Misurazione in laboratorio dell'isolamento acustico di edifici e di elementi di edificio - parte 2: misurazione dell'isolamento acustico per via aerea.

Norma di classificazione

UNI EN ISO 717 - 1

Valutazione dell'isolamento acustico in edifici e di elementi di edificio - parte 1: isolamento acustico per via aerea.

ECLISSE
CLASSIC COLLECTION

ECLISSE
SYNTHESIS® COLLECTION



CLASSICO INTRAMONTABILE

Soluzioni con stipiti

MINIMAL CONTEMPORANEO

Soluzioni senza stipiti

LA TECNOLOGIA DEI SISTEMI PER PORTE A SCOMPARSA PIÙ ALL'AVANGUARDIA

Fin dall'inizio abbiamo visto oltre il concetto di porta scorrevole, pensando il controtelaio non più solo come una semplice cassa in grado di accogliere una porta, ma come un sistema complesso che doveva dialogare in primo luogo con il sistema costruttivo nel quale veniva installato.

Questa prima intuizione ci ha fatto sviluppare sistemi specifici. Versioni per muratura estremamente robuste, non solo adatte a sostituirsi ai mattoni ma in grado di diventare elemento strutturale grazie, per esempio, alla rete debordante. Versioni per sistemi a secco, disegnate come un telaio a struttura aperta che si adatta perfettamente alle orditure, costituito da traversine antiflessione che non si deformano avvitando la lastra di cartongesso. Versioni speciali pensate per essere installate in intercapedine nei muri perimetrali ed eclissare i serramenti esterni.

ECLISSE
SHODŌ COLLECTION



L'EVOLUZIONE DEL FILOMURO
Soluzioni con stipiti filomuro

ECLISSE
OUTDOOR COLLECTION



LA PERFEZIONE DENTRO E FUORI
Soluzioni per serramenti esterni

LA DIFFERENZA È NEI DETTAGLI

Un esempio di questa scrupolosa cura del dettaglio? L'esclusiva zigrinatura della rete debordante, che facilita il muratore nell'intonacatura delle versioni per muratura! Oltre che alla tipologia costruttiva, in ECLISSE sviluppiamo soluzioni che si adattano ai progetti di interior design, sia di stile tradizionale che contemporaneo.

Accanto ai profili della ECLISSE CLASSIC COLLECTION infatti, specificatamente disegnati per supportare stipiti e coprifili, abbiamo ricercato la perfetta illusione di una parete ininterrotta, eliminando ogni finitura esterna e creando ECLISSE SYNTESIS® COLLECTION. ECLISSE SHODŌ COLLECTION è la nostra ultima intuizione: le finiture tornano protagoniste, ma a filo muro.

ECLISSE CLASSIC COLLECTION

SOLUZIONI CON STIPITI PER INTONACO



La qualità dei prodotti si coglie durante la posa e nell'uso quotidiano, ma sono i dettagli a fare la differenza. Perché il design all'origine della facilità di posa, della perfezione dei meccanismi e della perfetta resa estetica si apprezza solo guardando il prodotto da vicino.



Insieme per sempre

L'unico con rete debordante zigrinata: posta fra muro e telaio fa sì che le due parti diventino un tutt'uno, evitando fessurazioni o l'utilizzo di reti aggiuntive.



Design specifico per costruzioni in muratura

41 kg di robustezza e tecnologia per sostituirsi al muro.



Uno strappo che semplifica la vita

Gli errori in cantiere capitano: il profilo sottoporta a strappo brevettato è il sistema intelligente per correggere le differenze di quota tra pavimento e controtelaio.



Perpendicolarità perfetta

L'esclusiva barra di allineamento brevettata allinea il cassonetto al montante di battuta, assicurando lo scorrimento e la perfetta chiusura della porta.

ECLISSE CLASSIC COLLECTION

SOLUZIONI CON STIPITI PER CARTONGESSO



Carrelli di scorrimento con cuscinetti a sfera

Garantiscono durata, fluidità e silenziosità di scorrimento.

La portata standard è di 100 kg, su richiesta 150 kg.



E non ci pensi più!

La serenità di sapere che puoi sempre estrarre il binario brevettato per risolvere problemi derivanti dall'usura oppure applicare accessori.



Sempre al centro

Grazie alla guida autocentrante, la porta scorre sempre fluida nel centro della cassa senza toccarla.



Design specifico per costruzioni a secco

La struttura è estremamente robusta e non flette.

ECLISSE UNICO - ESTENSIONE

L'originale controtelaio ECLISSE per porte scorrevoli a scomparsa.

L'innovazione da cui è nato tutto. La soluzione che ha ridefinito i limiti della creatività nella progettazione d'interni.

Una struttura pensata per ospitare al proprio interno una porta scorrevole, sostituendo una porzione di muro e creando l'illusione che il pannello porta scompaia in esso.

Disponibile nelle versioni ECLISSE UNICO ad un'anta e ECLISSE ESTENSIONE a due ante speculari, per aperture fino a 4000 mm.

ECLISSE UNICO
modello ad un'anta



ECLISSE ESTENSIONE
modello a due ante







ECLISSE UNICO



ECLISSE UNICO



ECLISSE ESTENSIONE



ECLISSE HOIST

SOLUZIONI PER AMBIENTI FRUIBILI DA DISABILI



ECLISSE HOIST è una variante di prodotto del modello **ECLISSE UNICO** che nasce per essere collocata in concomitanza con dispositivi di sollevamento a binario motorizzati per la movimentazione e la cura della persona.

ECLISSE HOIST rappresenta una soluzione che permette di annullare le barriere architettoniche e beneficiare di tutti i vantaggi offerti dalla scelta di una porta scorrevole.

ECLISSE HOIST viene realizzato a partire da luci di passaggio di 900 mm (considerando che il pannello porta sporge di 100 mm per permettere l'applicazione del maniglione, la luce netta parte da 800 mm).

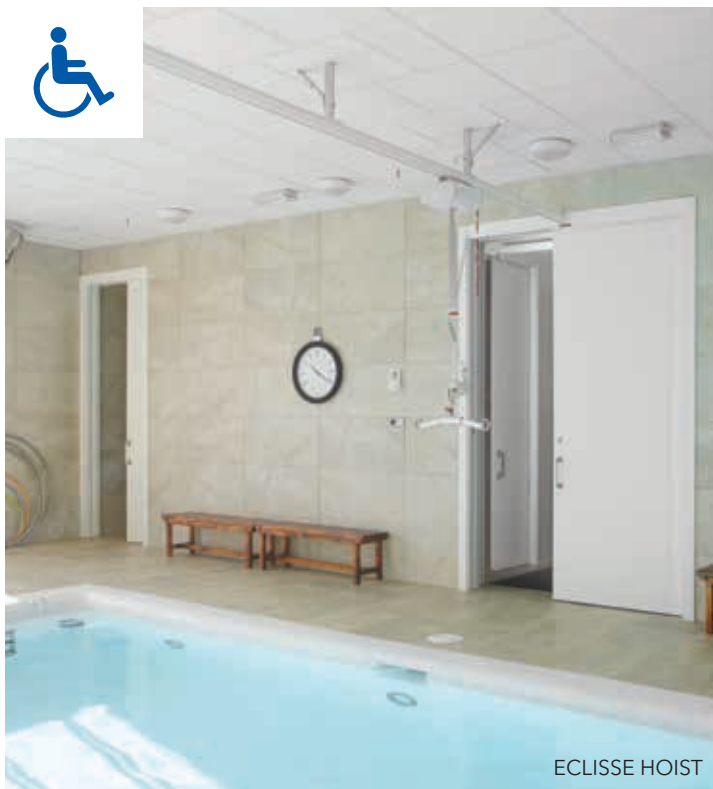

ECLISSE HOIST

MOBILITÀ SEMPLIFICATA CON LE PORTE A SCOMPARSA

I sistemi scorrevoli ECLISSE permettono di risolvere il delicato problema dell'apertura e della chiusura delle tradizionali porte a battente. Le porte scorrevoli consentono di ottimizzare lo spazio e **facilitano la mobilità di anziani e persone diversamente abili**. Scomparendo all'interno del muro, i pannelli porta non intralciano gli spazi di manovra adiacenti e non interferiscono con il passaggio di una sedia a rotelle, che può muoversi liberamente senza trovare ostacoli.



La soluzione in più!

La speciale conformazione del binario e della traversa **non interferisce col passaggio del sollevatore**, permettendo la chiusura della porta.



TECNOLOGIA

ECLISSE UNICO

DETTAGLI COSTRUTTIVI

Binario estraibile (brevettato)

È sempre permessa l'eventuale sostituzione dei meccanismi soggetti all'usura, l'applicazione di accessori e la regolazione del fermo porta interno.



La soluzione in più!

Il profilo sottoporta a strappo (brevettato) funziona con lo stesso principio di apertura delle lattine: si rimuove la base del controtelaio per sfruttare lo spazio sottostante quando vi siano differenze di quota fra il controtelaio già posato ed il pavimento finito.



ACCESSORI

ECLISSE BIAS®; ECLISSE BIAS® DS; Autochiusura; Motorizzazione; Profilo Security

MISURE - anta singola

Luce di passaggio: L da 600 a 1500 mm (2000 mm per versione cartongesso)
H da 1000 a 2900 mm

VERSIONE INTONACO



VERSIONE CARTONGESSO



TECNOLOGIA

ECLISSE ESTENSIONE



DETTAGLI COSTRUTTIVI

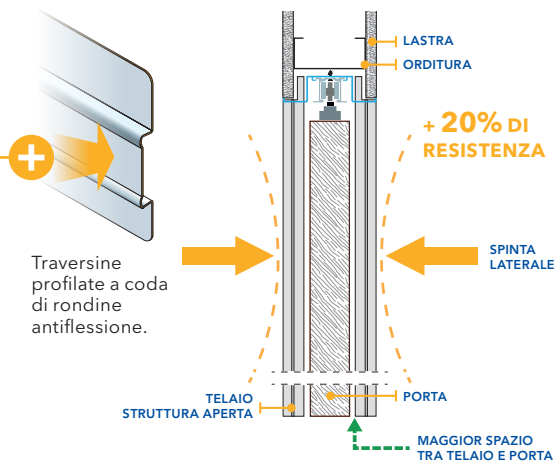

La resistenza della struttura aperta

La struttura aperta è in grado di resistere alla flessione laterale, oltre il 20% in più rispetto alle strutture equivalenti oggi in commercio.*

I montanti verticali rinforzati, uniti alle traversine orizzontali, costituiscono insieme una struttura molto più robusta rispetto a telai costituiti da un unico pezzo di lamiera, da 5/10 mm, tipico di una struttura chiusa.

* Prove di laboratorio interne eseguite su diversi controtelai equivalenti.

MISURE - anta doppia

Luce di passaggio: L da 600+600 a 1500+1500 mm
(2000+2000 mm per versione cartongesso)
H da 1000 a 2900 mm

ACCESSORI

Sincronia per doppia anta; ECLISSE BIAS®;
ECLISSE BIAS® DS; Motorizzazione; Profilo Security

VERSIONE INTONACO



VERSIONE CARTONGESSO



ECLISSE LUCE

Il primo controtelaio predisposto per il passaggio di cablaggi elettrici.

Nessun vincolo per l'installazione di punti luce, interruttori e prese telefoniche grazie al sistema brevettato ECLISSE LUCE, il primo controtelaio che consente l'inserimento di cavi e l'alloggiamento di termostati, prese e scatole elettriche.

La porzione di parete che alloggia il controtelaio diventa così disponibile anche per l'illuminazione, a tutto vantaggio di funzionalità ed estetica.

In versione ad un'anta e a due ante speculari.

ECLISSE LUCE UNICO
modello ad un'anta



ECLISSE LUCE ESTENSIONE
modello a due ante







ECLISSE LUCE ESTENSIONE



ECLISSE LUCE UNICO

I controtelai ECLISSE sono studiati per ospitare una vasta gamma di modelli di porte: dal design classico o contemporaneo e dalle diverse dimensioni.



ECLISSE LUCE ESTENSIONE

TECNOLOGIA

ECLISSE LUCE UNICO

DETTAGLI COSTRUTTIVI



La soluzione in più!

"Come faccio a installare scatole elettriche sulla parete dove c'è il controtelaio?"

Siamo stati i primi a pensare agli elettricisti inventando il sistema che permette non solo di inserire direttamente nel controtelaio punti luce, ma di far passare i cablaggi dentro la nostra struttura. I punti luce rimangono vicino al passaggio porta, dettaglio particolarmente importante nella versione per due ante speculari!

ACCESSORI

ECLISSE BIAS®; ECLISSE BIAS® DS; Autochiusura; Motorizzazione; Profilo Security

MISURE - anta singola

Luce di passaggio: L da 600 a 1300 mm
H da 1000 a 2600 mm

VERSIONE INTONACO



VERSIONE CARTONGESSO



TECNOLOGIA

ECLISSE LUCE ESTENSIONE



DETTAGLI COSTRUTTIVI

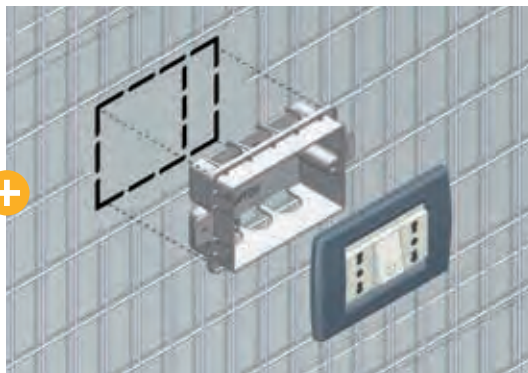

Tecnologia brevettata

Nella versione per intonaco la lamiera si rimuove facilmente perché è pretracciata lasciando lo spazio che permette di inserire agevolmente le scatole elettriche.

In base alle esigenze è possibile predisporre fino a 10 per anta (5 per lato del cassone). Nella versione per cartongesso invece la pratica canalina verticale permette di fissare le scatole alle altezze desiderate.

MISURE - anta doppia

Luce di passaggio: L da 600+600 a 1300+1300 mm
H da 1000 a 2600 mm

ACCESSORI

Sincronia per doppia anta; ECLISSE BIAS®;
ECLISSE BIAS® DS; Motorizzazione; Profilo Security

VERSIONE INTONACO



VERSIONE CARTONGESSO



ECLISSE EWOLUTO®

Il controtelaio rinforzato per il sostegno di carichi.

Il controtelaio che diventa parete vera e propria. Progettato per non porre limiti alla progettazione di interni e rendere ogni parete disponibile, ECLISSE EWOLUTO® SCORREVOLE è l'unico sul mercato che consente di utilizzare la porzione di parete nella quale è collocato per appendere pensili, mensole e mobili. Brevetto ECLISSE, è disponibile ad anta unica e per due ante speculari.

ECLISSE
EWOLUTO®
SCORREVOLE
modello ad un'anta



ECLISSE
EWOLUTO®
SCORREVOLE ESTENSIONE
modello a due ante







ECLISSE EWOLUTO® SCORREVOLE



ECLISSE EWOLUTO® SCORREVOLE ESTENSIONE

Con ECLISSE EWOLUTO® SCORREVOLE è possibile **sfruttare la parete** in cui è stato installato il controtelaio **per collocarvi pensili e mensole**.



ECLISSE EWOLUTO® SCORREVOLE

DETTAGLI COSTRUTTIVI

Grazie ad una progettualità innovativa, ECLISSE EWOLUTO® SCORREVOLE consente di utilizzare le pareti che ospitano il contro telaio per sostenere mensole, mobili e in generale pesi anche di portata consistente, in tutta sicurezza. Per questo è adatto anche in ambienti dove si vogliono applicare dispositivi per disabili direttamente sulla parete del contro telaio.



La soluzione in più!

Quando lo spazio è poco, anche una porta scorrevole presenta delle limitazioni se rende impossibile sfruttare la parete nella quale è inserita...

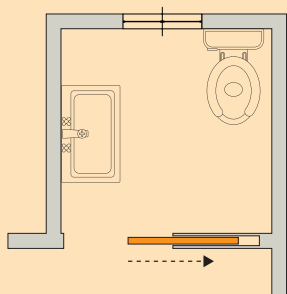

...il modello ECLISSE EWOLUTO® SCORREVOLE ti permette di appendere, fissare mensole, pensili e box doccia sulla porzione di parete in cui scorre la porta scorrevole.

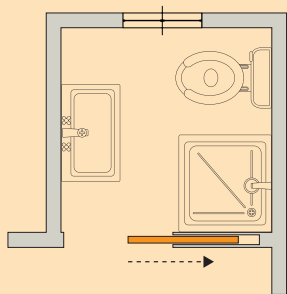

ACCESSORI

ECLISSE BIAS®; ECLISSE BIAS® DS; Motorizzazione; Profilo Security



MISURE - anta singola

Luce di passaggio: L da 600 a 1200 mm
H da 1000 a 2400 mm

VERSIONE INTONACO



TECNOLOGIA

ECLISSE EWOLUTO® SCORREVOLE ESTENSIONE



DETTAGLI COSTRUTTIVI

ECLISSE ha condotto in collaborazione con l'istituto CSI test volontari per determinare con precisione la **portata delle superfici verticali** del controltaio ECLISSE EWOLUTO® SCORREVOLE. Questa si modifica in funzione dei punti di ancoraggio, della tipologia dei tasselli utilizzati e della distanza fra la parete muraria e l'estremità del pensile, ed è **compresa fra i 30 e i 360 Kg.**

In particolare si ricorda che la **portata massima di un maniglione** fissato con tassello chimico (quattro punti di ancoraggio) è di **100 kg** a **600 mm** di distanza dalla parete.

ANCORAGGIO A DUE PUNTI

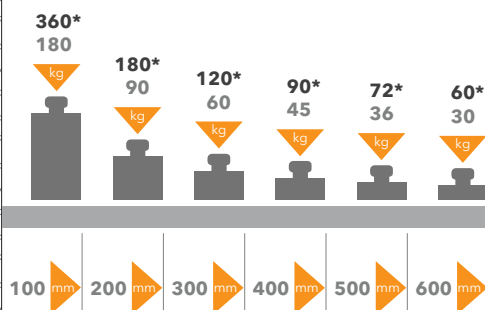

ANCORAGGIO A QUATTRO PUNTI



MISURE - anta doppia

Luce di passaggio: L da 600+600 a 1200+1200 mm
H da 1000 a 2400 mm

VERSIONE INTONACO



ACCESSORI

Sincronia per doppia anta; ECLISSE BIAS®; ECLISSE BIAS® DS; Motorizzazione; Profilo Security

ECLISSE TELESCOPICA

Due ante parallele nello stesso vano: grande luce, minimo ingombro.

ECLISSE TELESCOPICA è la soluzione straordinaria che consente di avere un'apertura doppia rispetto all'ingombro del controtelaio.

Rispetto ad un normale controtelaio, pur occupando la stessa porzione di parete permette di avere molta più luce, con aperture maxi fino a 4700 mm per il modello ECLISSE TELESCOPICA ESTENSIONE.

La contemporaneità immagina spazi sempre più aperti.

ECLISSE
TELESCOPICA
modello a due ante



ECLISSE
TELESCOPICA ESTENSIONE
modello a quattro ante (2+2)







ECLISSE TELESCOPICA



ECLISSE TELESCOPICA ESTENSIONE



ECLISSE TELESCOPICA ESTENSIONE

TECNOLOGIA

ECLISSE TELESCOPICA

DETTAGLI COSTRUTTIVI

Per coprire grandi luci di passaggio ECLISSE ha sviluppato la soluzione che permette di eclissare due ante in una unica parete.

I binari estraibili ECLISSE sono testati e robusti, garantendo uno scorrimento fluido anche per pannelli particolarmente grandi.



La soluzione in più!

Per migliorare notevolmente l'apertura e la chiusura ECLISSE ha inventato la **SINCRONIZZAZIONE** per ECLISSE TELESCOPICA. Scopri di più nella sezione Accessori.

ACCESSORI

Sincronizzazione per Telescopica; ECLISSE BIAS®; Profilo Security

MISURE - due ante

Luce di passaggio: L da 1140 a 2340 mm
H da 1000 a 2600 mm

VERSIONE INTONACO



VERSIONE CARTONGESSO



TECNOLOGIA

ECLISSE TELESCOPICA ESTENSIONE



max
4700
mm

MISURE - quattro ante

Luce di passaggio: L da 2300 a 4700 mm
H da 1000 a 2600 mm

ACCESSORI

Sincronizzazione per Telescopica; ECLISSE BIAS®;
Profilo Security

VERSIONE INTONACO

VERSIONE CARTONGESSO



ECLISSE CIRCULAR

Il controtelaio per porte curve.

Un'apertura in una parete rotonda? Perché no?

Il sistema ECLISSE CIRCULAR nasce per nascondere una porta in una parete curva, liberare la creatività e reinterpretare la consueta divisione degli spazi domestici.

Disponibile per raggi di curvatura predefiniti o su misura, in versione per anta curva singola e per ante curve speculari.

ECLISSE
CIRCULAR UNICO
modello ad un'anta



ECLISSE
CIRCULAR ESTENSIONE
modello a due ante







ECLISSE CIRCULAR UNICO



La caratteristica straordinaria del controltaio ECLISSE CIRCULAR è sicuramente quella di consentire l'inserimento di porte scorrevoli circolari nella progettazione di interni.

Ma non solo: ECLISSE CIRCULAR è un controltaio realizzato praticamente su misura in base alla porta ed alle esigenze del singolo cliente.

Così non ci sarà davvero più limite all'originalità.



TECNOLOGIA

ECLISSE CIRCULAR UNICO

DETTAGLI COSTRUTTIVI



Carrelli di scorrimento

Appositamente costruiti per scorrere dentro al binario curvo, i carrelli di scorrimento bi-ruota ECLISSE si adattano a diversi raggi di curvatura.

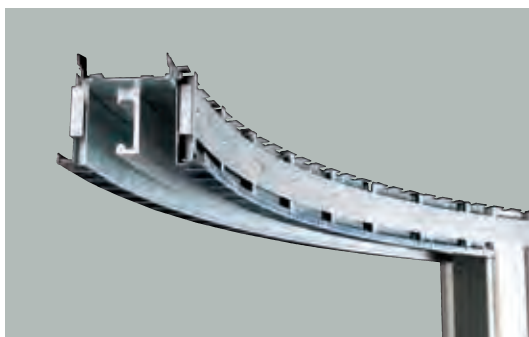

MISURE - anta singola

Luce di passaggio: L da 600 a 1200 mm
H da 1000 a 2600 mm

VERSIONE CARTONGESSO



La soluzione in più!

Lo sapevi che ECLISSE CIRCULAR è un prodotto di alto artigianato?

Il binario viene calandrato a mano e la curvatura della lamiera è costruita sapientemente pezzo per pezzo.



TECNOLOGIA

ECLISSE CIRCULAR ESTENSIONE



DETTAGLI COSTRUTTIVI



Pareti del controlaio

Le pareti del controlaio ECLISSE CIRCULAR sono costituite da lamiera modulare per garantire sempre una perfetta sede interna di passaggio della porta.



MISURE - anta doppia

Luce di passaggio: L da 600+600 a 1200+1200 mm
H da 1000 a 2600 mm

VERSIONE INTONACO



La soluzione in più!

Sappiamo quanto sia importante la posa: per questo l'installatore trova dentro ogni prodotto una dima realizzata in base all'arco di curvatura per tracciare la parete.

ECLISSE UNILATERALE - NOVANTA

Un solo control telaio per due porte a scomparsa.

Due ante parallele e contrapposte che scompaiono nello stesso ingombro.

ECLISSE UNILATERALE è il sistema pensato per gli spazi ristretti: tutti i vantaggi di due porte scorrevoli anche quando non ci sia spazio per due controltelai.

Metà scorrevole, metà a battente.

Quando i vincoli strutturali non consentano l'installazione di una porta a battente né di una normale scorrevole, ECLISSE NOVANTA è la soluzione.

Mentre una parte della porta sezionale scorre nel controltelaio, l'altra si apre a battente offrendo una luce di passaggio standard.

ECLISSE UNILATERALE



ECLISSE NOVANTA

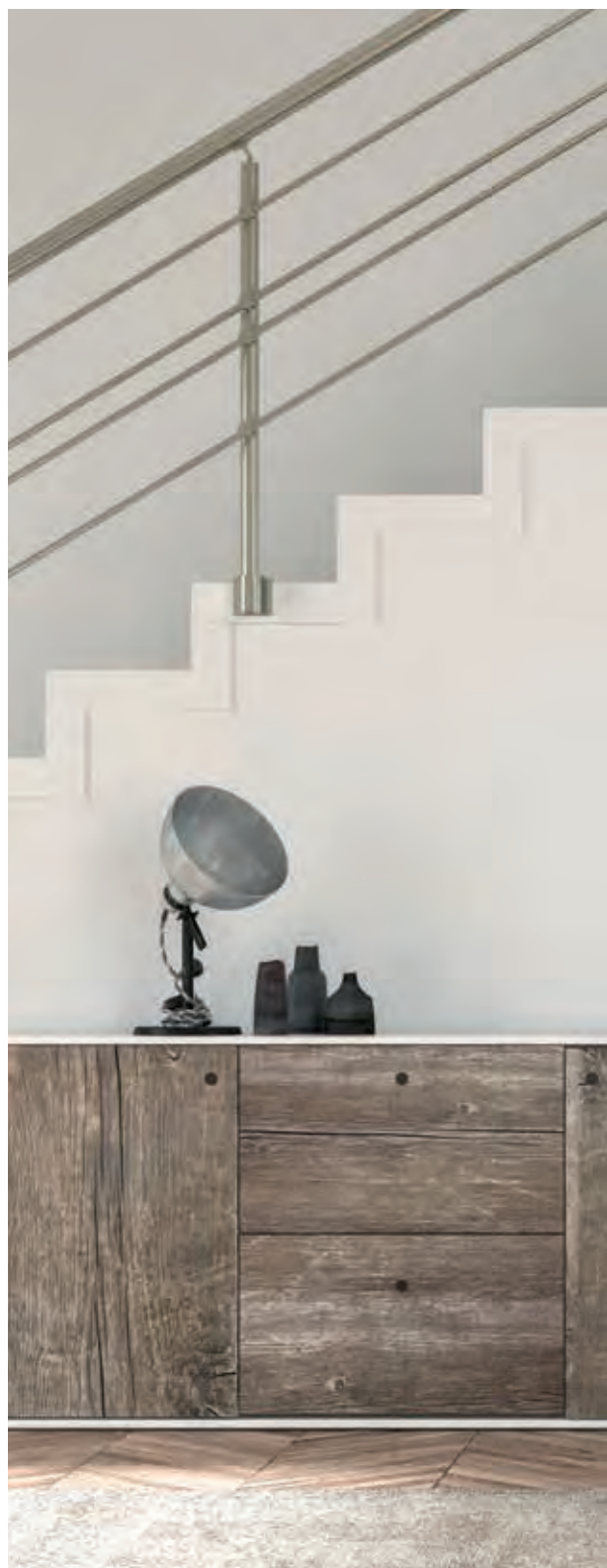





ECLISSE NOVANTA



ECLISSE UNILATERALE



ECLISSE UNILATERALE

TECNOLOGIA

ECLISSE UNILATERALE



ACCESSORI

ECLISSE BIAS®; ECLISSE BIAS® DS; Autochiusura;
Motorizzazione; Profilo Security

MISURE - ECLISSE UNILATERALE

Luce di passaggio: L da 600+600 a 1000+1000 mm
H da 1000 a 2600 mm

VERSIONE INTONACO



VERSIONE CARTONGESSO



TECNOLOGIA

ECLISSE NOVANTA



La soluzione in più!

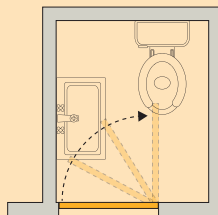

Spesso la porta a battente non consente il corretto arredamento degli spazi.

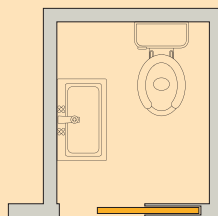

A volte manca, però, anche lo spazio necessario per collocare un controtelaio per porta a scomparsa.

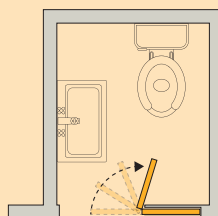

Il modello ECLISSE NOVANTA invece permette a mezza porta di scomparire dentro il muro e all'altra mezza di aprirsi a battente. Et voilà, problema risolto!

MISURE - ECLISSE NOVANTA

Luce di passaggio: L da 600 a 1200 mm
H da 2000 a 2100 mm

ACCESSORI

Profilo Security

VERSIONE INTONACO



VERSIONE CARTONGESSO



ECLISSE ACOUSTIC

Dall'R&D ECLISSE, nasce il sistema per porte scorrevoli con prestazioni acustiche ECLISSE ACOUSTIC.

Progettata appositamente per ridurre l'inquinamento acustico tra le stanze, ECLISSE ACOUSTIC ha tutti i vantaggi di una porta scorrevole associata al comfort acustico.

Ogni elemento è stato progettato per garantire l'insonorizzazione del vano di passaggio. Quando il pannello porta fonoassorbente si chiude, si attivano apposite guarnizioni e paraspifferi che sigillano l'intero perimetro del pannello, insonorizzando tutto il foro porta.



SPAZIO AL SILENZIO



TECNOLOGIA

ECLISSE ACOUSTIC

DATI TECNICI

Abbattimento acustico di 38 dB (-1; -3)
Test eseguito con telaio posato a regola d'arte, foro di passaggio 890x2030 mm con conchiglia cieca.

Norme di riferimento

Normativa di prova **UNI EN ISO 10140 - 2**
Misurazione in laboratorio dell'isolamento acustico di edifici e di elementi di edificio - parte 2: misurazione dell'isolamento acustico per via aerea.

Norma di classificazione **UNI EN ISO 717 - 1**

Valutazione dell'isolamento acustico in edifici e di elementi di edificio - parte 1: isolamento acustico per via aerea.

Dimensioni e versioni disponibili

ECLISSE ACOUSTIC è applicabile ai modelli ECLISSE UNICO ed ECLISSE LUCE, nelle versioni intonaco e cartongesso, e al modello ECLISSE EWOLUTO®, con larghezze da 600 a 1000 mm e altezze da 2000 a 2400 mm.

Accessori applicabili

ECLISSE BIAS® e ECLISSE BIAS® DS



Porta aperta



Porta chiusa

Porta aperta



Porta chiusa

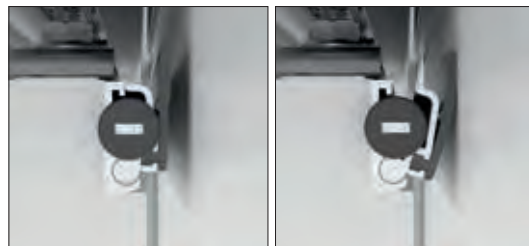
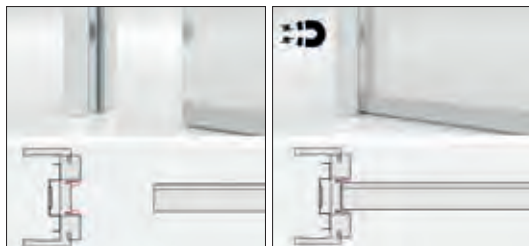

Magneti

I magneti sono posizionati sullo spessore del pannello porta e, a corrispondente altezza, sullo stipite di battuta. Tengono perfettamente chiusa la porta, mantenendo la totale aderenza delle due superfici.

Paraspifferi superiori

Sono inseriti nelle fresate superiori del pannello porta. Il paraspiffero si apre quando la porta si accosta. L'alta qualità dei materiali permette di conservare nel tempo la propria performance acustica originaria.

TECNOLOGIA

ECLISSE ACOUSTIC

DETTAGLI COSTRUTTIVI

Pannello porta

La particolare stratigrafia del pannello garantisce alte prestazioni fonoisolanti. Il pannello scorrevole acustico ha spessore 40 mm ed è fornito di serie con le lavorazioni necessarie per l'applicazione delle guarnizioni. Disponibile nella finitura noce Tanganika grezzo e laccato opaco colori RAL. A garanzia della prestazione acustica, le chiusure applicabili sono la conchiglia cieca o il nottolino (soluzioni senza foro passante).

Stipiti

Gli stipiti sono già fresati e pronti per l'applicazione delle guarnizioni acustiche.



Vuoi vedere come funziona?

Guarda il video su eclisse.it



Porta aperta



Porta chiusa

Porta aperta



Porta chiusa

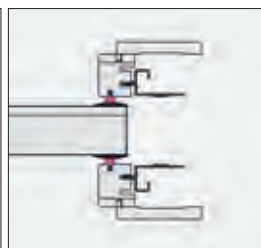
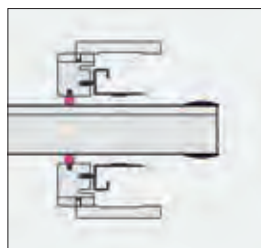

Paraspifferi inferiori

Sono inseriti nelle fresate inferiori del pannello porta. Il paraspiffero si alza e si abbassa ad ogni apertura e chiusura della porta scorrevole. La forma arrotondata e flessibile avvolge gli interstizi con precisione. L'alta qualità dei materiali permette di conservare nel tempo la propria performance acustica originaria.

Dossi e guarnizioni acustiche

Le guarnizioni e i dossi applicati sulle finiture sigillano verticalmente la porta, chiudendo tutti gli interstizi, sia nello spazio della battuta che nello spazio all'interno della bocca del cassone. Congiunte ai paraspifferi, le guarnizioni sigillano l'intero foro porta. Disponibili in bianco e in nero.

ECLISSE SYNTESIS® COLLECTION

SOLUZIONI SENZA STIPITI

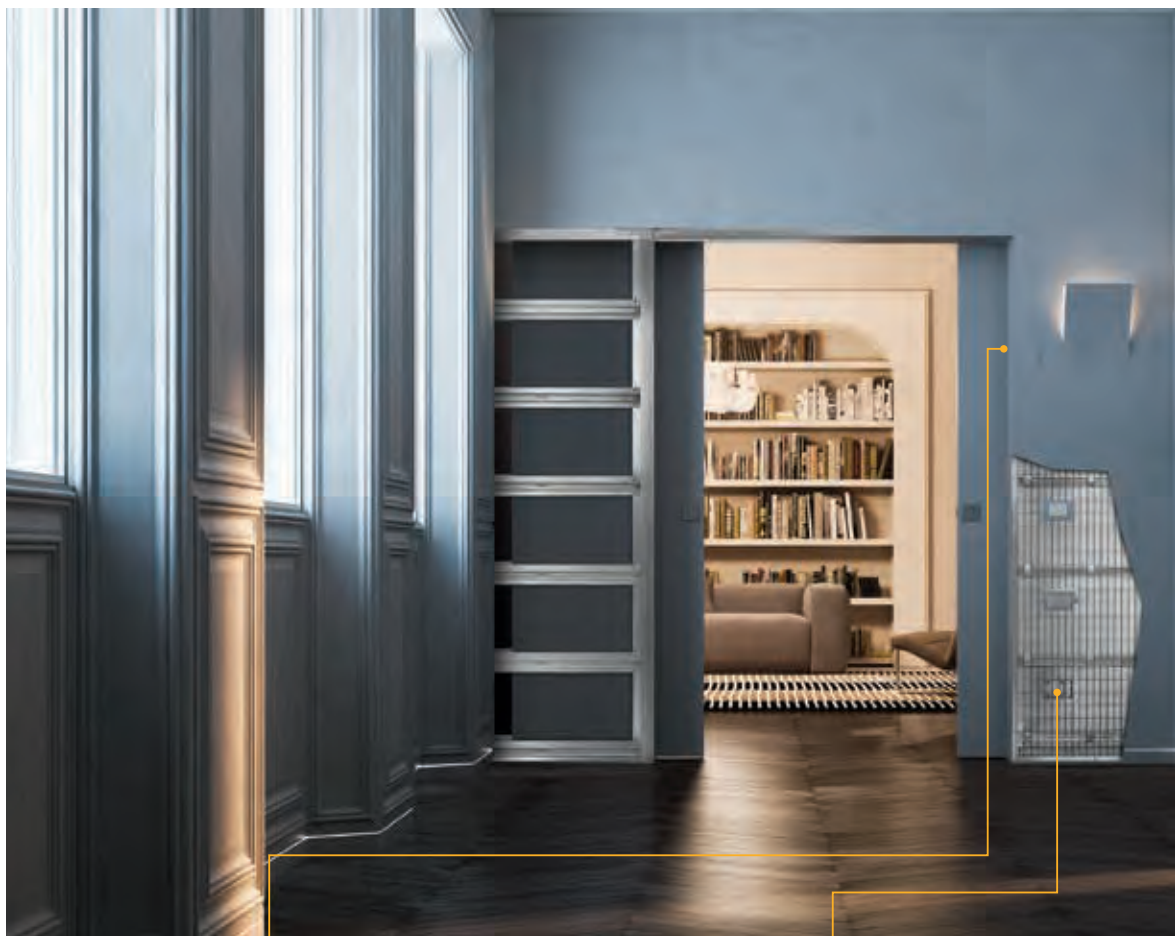

Il segreto è nel telaio

I profili dei modelli ECLISSE SYNTESIS® sono preintonacati o pronti per la stuccatura. A installazione finita, il telaio scompare creando l'illusione che la porta entri davvero nel muro.



Punti luce con sistema brevettato

Grazie all'esclusivo sistema brevettato LUCE di ECLISSE è possibile inserire fino a 10 scatole elettriche in ciascun controtelaio, 5 da un lato e 5 dall'altro.

ECLISSE SYNTESIS® COLLECTION

SOLUZIONI SENZA STIPITI



Accessi invisibili

Telai e porte filomuro ECLISSE sono pronti per essere tinteggiati nella stessa tonalità della parete oppure rivestiti con carte da parati, per una perfetta mimetizzazione.

Il tirante interno al pannello porta permette di avere sempre la perfetta complanarità con il muro.



Effetto filomuro totale

ECLISSE ha la soluzione per montare a filomuro anche il battiscopa: i mobili si appoggiano alla parete e la polvere non si accumula. C'è posto anche per i LED!



Nicchie nascoste

Solo tu saprai che dietro queste chiusure filomuro si nascondono vani di servizio che contengono impianti elettrici, idraulici, ripostigli o scarpriere. Hanno aperture push&pull, senza maniglie.

ECLISSE SYNTESIS® LINE SCORREVOLE

Il controtelaio senza finiture esterne.

Unico nel suo genere, il controtelaio ECLISSE SYNTESIS® LINE SCORREVOLE include elementi e dettagli costruttivi, come i profili preintonacati, che una volta pitturati dello stesso colore della parete diventano totalmente invisibili, per una perfetta mimetizzazione della struttura.

Disponibile in versione ad un'anta e a due ante speculari. Grazie al kit Vitro di ECLISSE, entrambe le versioni possono montare porte tutto vetro.

ECLISSE
SYNTESIS® LINE
SCORREVOLE
modello ad un'anta



ECLISSE
SYNTESIS® LINE
ESTENSIONE
modello a due ante







ECLISSE SYNTESIS® LINE SCORREVOLE



**La soluzione
in più!**

Vuoi arredare con
il vetro?
Scopri anche
la versione a
battente senza
stipiti a pag. 78



ECLISSE SYNTESIS® LINE SCORREVOLE

Nei modelli ECLISSE
SYNTESIS® LUCE e
ECLISSE SYNTESIS®
LINE SCORREVOLE è
possibile montare porte
tutto vetro con l'utilizzo
del kit Vitro.



ECLISSE SYNTESIS® LINE ESTENSIONE

TECNOLOGIA

ECLISSE SYNTESIS® LINE SCORREVOLE

DETTAGLI COSTRUTTIVI

Guarnizioni per traversa superiore

Le guarnizioni orizzontali possono essere dipinte con la stessa finitura della parete assicurando una perfetta resa estetica.



La soluzione in più!

Profili a struttura integrata. Montanti verticali, traversa superiore e montante di battuta si presentano preintonacati (intonaco) o da stuccare (cartongesso), caratteristiche che permettono di "affogare" il telaio nel muro, ottenendo una integrazione totale degli elementi.



ACCESSORI

ECLISSE SYNTESIS® BATTISCOPA; ECLISSE BIAS®; ECLISSE BIAS® DS; Profilo Security

MISURE - anta singola

Luce di passaggio: L da 600 a 1300 mm
H da 1000 a 2700 mm

VERSIONE INTONACO



VERSIONE CARTONGESSO



TECNOLOGIA

ECLISSE SYNTESIS® LINE ESTENSIONE



DETTAGLI COSTRUTTIVI



Giunzione di rinforzo

Garantisce un perfetto allineamento tra la traversa, il cassone e i montanti.



Montanti rinforzati

Aumentano la robustezza del controltaio di oltre il 40% rispetto ai precedenti profili, tanto che il rischio di eventuali flessioni viene notevolmente ridotto.

MISURE - anta doppia

Luce di passaggio: L da 600+600 a 1300+1300 mm
H da 1000 a 2700 mm

ACCESSORI

ECLISSE SYNTESIS® BATTISCOPA; Sincronia per ECLISSE SYNTESIS® doppia anta; ECLISSE BIAS®; ECLISSE BIAS® DS; Profilo Security

VERSIONE INTONACO



VERSIONE CARTONGESSO



ECLISSE SYNTESIS® LUCE

Il controtelaio senza finiture esterne predisposto per il cablaggio elettrico.

ECLISSE SYNTESIS® LUCE è il controtelaio per porte a scomparsa senza finiture esterne, che combina estetica e praticità: il sistema, primo nel mercato, è disegnato per l'installazione di dispositivi elettrici come punti luce, comandi on/off o prese, mantenendo l'assoluta pulizia delle linee.

I montanti verticali, la traversa superiore e il montante di battuta sono preintonacati o da stuccare, permettendo di integrare totalmente il telaio con un risultato di assoluta omogeneità della parete, mentre con la tecnologia LUCE di ECLISSE si possono applicare fino a 10 scatole elettriche per anta (5 da un lato e 5 dall'altro).

ECLISSE
SYNTESIS® LUCE
modello ad un'anta



ECLISSE
SYNTESIS® LUCE ESTENSIONE
modello a due ante







ECLISSE SYNTESIS® LUCE



ECLISSE SYNTESIS® LUCE



ECLISSE SYNTESIS® LUCE ESTENSIONE

TECNOLOGIA

ECLISSE SYNTESIS® LUCE

DETTAGLI COSTRUTTIVI



"Come faccio a installare scatole elettriche sulla parete dove c'è il control telaio?"

Siamo stati i primi a pensare agli elettricisti inventando il sistema che permette non solo di inserire direttamente nel control telaio punti luce, ma di far passare i cablaggi dentro la nostra struttura.

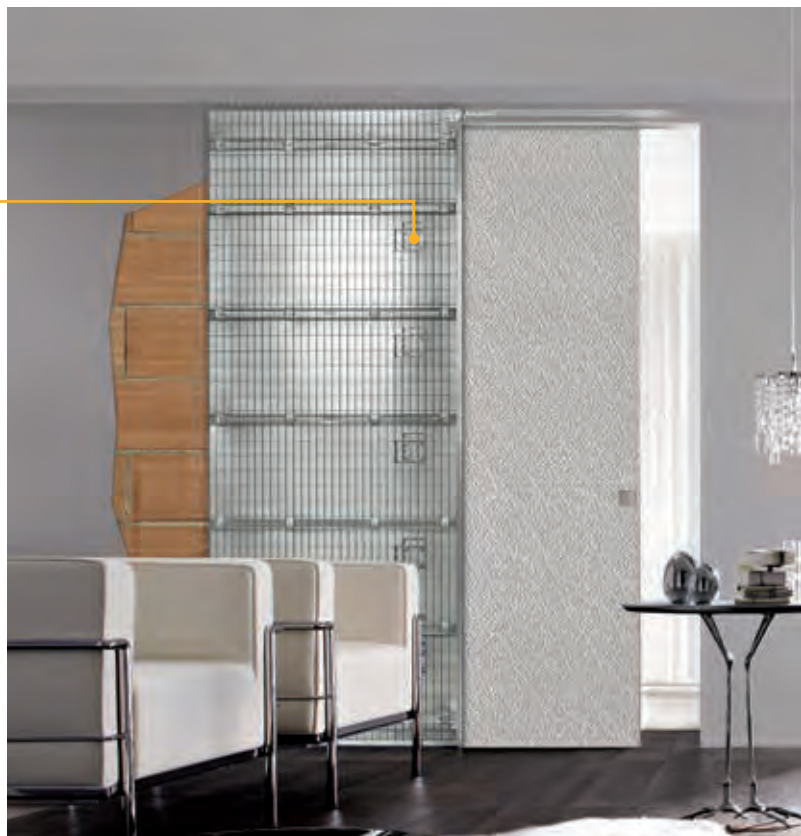

ACCESSORI

ECLISSE SYNTESIS® BATTISCOPA; ECLISSE BIAS®;
ECLISSE BIAS® DS; Profilo Security

MISURE - anta singola

Luce di passaggio: L da 600 a 1300 mm
H da 1000 a 2700 mm

VERSIONE INTONACO



VERSIONE CARTONGESSO



TECNOLOGIA

ECLISSE SYNTESIS® LUCE ESTENSIONE



DETTAGLI COSTRUTTIVI



La soluzione in più!

Nella versione per cartongesso è possibile applicare le scatole elettriche a qualsiasi altezza. I cablaggi si fissano agevolmente lungo l'apposita canalina.

MISURE - anta doppia

Luce di passaggio: L da 600+600 a 1300+1300 mm
H da 1000 a 2700 mm

ACCESSORI

ECLISSE SYNTESIS® BATTISCOPA; Sincronia per ECLISSE SYNTESIS® doppia anta; ECLISSE BIAS®; ECLISSE BIAS® DS; Profilo Security

VERSIONE INTONACO

VERSIONE CARTONGESSO



ECLISSE SYNTESIS® LINE BATTENTE

Il telaio per porte filomuro.

ECLISSE SYNTESIS® LINE BATTENTE è la soluzione che permette di installare una porta a battente raso muro, priva cioè di stipiti e cornici coprifilo. Il sistema è stato progettato per offrire anche la possibilità di posizionare la porta a filo soffitto, per una fusione praticamente perfetta con la parete.

Tutti i pannelli porta sono compresi di tirante interno di serie regolabile, per mantenere la planarità con la parete sempre costante.

Sono inoltre trattati con primer per consentire una finitura identica a quella della parete.

Una mimetizzazione totale.

porta a spingere



porta a tirare



porta a spingere - doppia anta

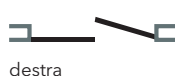
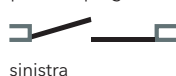

porta a tirare - doppia anta







ECLISSE SYNTESIS® LINE BATTENTE



ECLISSE SYNTESIS® LINE BATTENTE ESTENSIONE



ECLISSE SYNTESIS® LINE BATTENTE

TECNOLOGIA

ECLISSE SYNTESIS® LINE BATTENTE - IL TELAIO

DETTAGLI COSTRUTTIVI

6 zanche regolabili

Le zanche sono regolabili in altezza e predisposte per un comodo fissaggio alla parete in muratura.

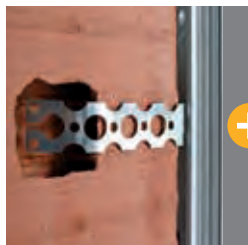

Quota 100

Presente per facilitare al posatore l'individuazione della quota "0".



Telaio molto robusto

Il profilo del telaio pesa circa 2 kg/m. Il telaio in alluminio è prima sottoposto ad un trattamento di anodizzazione contro l'ossidazione, poi verniciato con primer per favorire l'adesione delle pitture.



- Un unico telaio, sia per versione cartongesso che per intonaco
- Fornito con una protezione in plastica per evitare che si sporchi o si graffi in cantiere
- Codice a barre sul telaio per identificare il prodotto
- Guarnizioni di battuta applicabili sul telaio e non sulla porta. Stabili, di facile installazione, morbide ed esteticamente gradevoli
- Copricerniere per proteggere le cerniere dall'intonaco (versione tirare)

MISURE - anta singola

Luce di passaggio: L da 600 a 1000 mm
H da 1650 a 2700 mm

UNICO TELAIO

VERSIONE INTONACO - CARTONGESSO



ACCESSORI

Chiudiporta

TECNOLOGIA

ECLISSE SYNTESIS® LINE BATTENTE - LA PORTA



DETTAGLI COSTRUTTIVI



Tirante di serie

Speciale dispositivo regolabile in qualsiasi momento, mantiene in costante tensione il pannello porta garantendo la perfetta planarità con la parete.



3 Cerniere regolabili

su 3 assi (altezza, larghezza, profondità) per una perfetta calibrazione della luce perimetrale.



Serratura magnetica

Dal design moderno e linee minimali, rimane "a filo" e garantisce una straordinaria silenziosità in chiusura.

MISURE - anta doppia

Luce di passaggio: L da 1200 a 2000 mm
H da 1650 a 2700 mm

UNICO TELAIO

VERSIONE INTONACO - CARTONGESSO



- Riconoscibile grazie alla presenza del marchio
- Rivestita con primer per favorire l'adesione sia della pittura murale che della laccatura (sia opaca che lucida)
- Universale come sagoma da adattare al senso di apertura (destro o sinistro)
- Spessore 45 mm
- Tamburata con doppio massello per una maggiore rigidità
- Bordata lungo l'intero perimetro
- Fornita con solo foro maniglia; è possibile la chiusura con chiave o nottolino, creando sul posto il secondo foro

ECLISSE SYNTESIS® EI30

ECLISSE SYNTESIS® EI30, il design minimal delle porte battenti filomuro e delle porte a scomparsa senza cornici esterne diventa resistente al fuoco per oltre 30 minuti.

Ogni elemento è stato progettato per rallentare la propagazione delle fiamme, senza mai sottovalutare l'aspetto estetico: le guarnizioni intumescenti sono accuratamente rivestite in modo da mimetizzarsi con l'anta.

Queste si attivano per effetto del calore, bloccando la fuoriuscita e il propagarsi di fumi e fiamme nelle stanze adiacenti, mentre i rostri posti lungo il perimetro dell'anta fungono da punti di bloccaggio e contrastano la deformazione dell'anta all'aumento del calore.

ECLISSE SYNTESIS® EI30 può essere collocato all'interno delle camere delle strutture alberghiere di nuova costruzione e di ristrutturazioni secondo quanto stabilito all'interno del Decreto ministeriale 09/04/1994 (GU Serie Generale n. 95 del 26/04/1994).

porta scorrevole



porta a spingere



sinistra

destra

porta a tirare



sinistra

destra

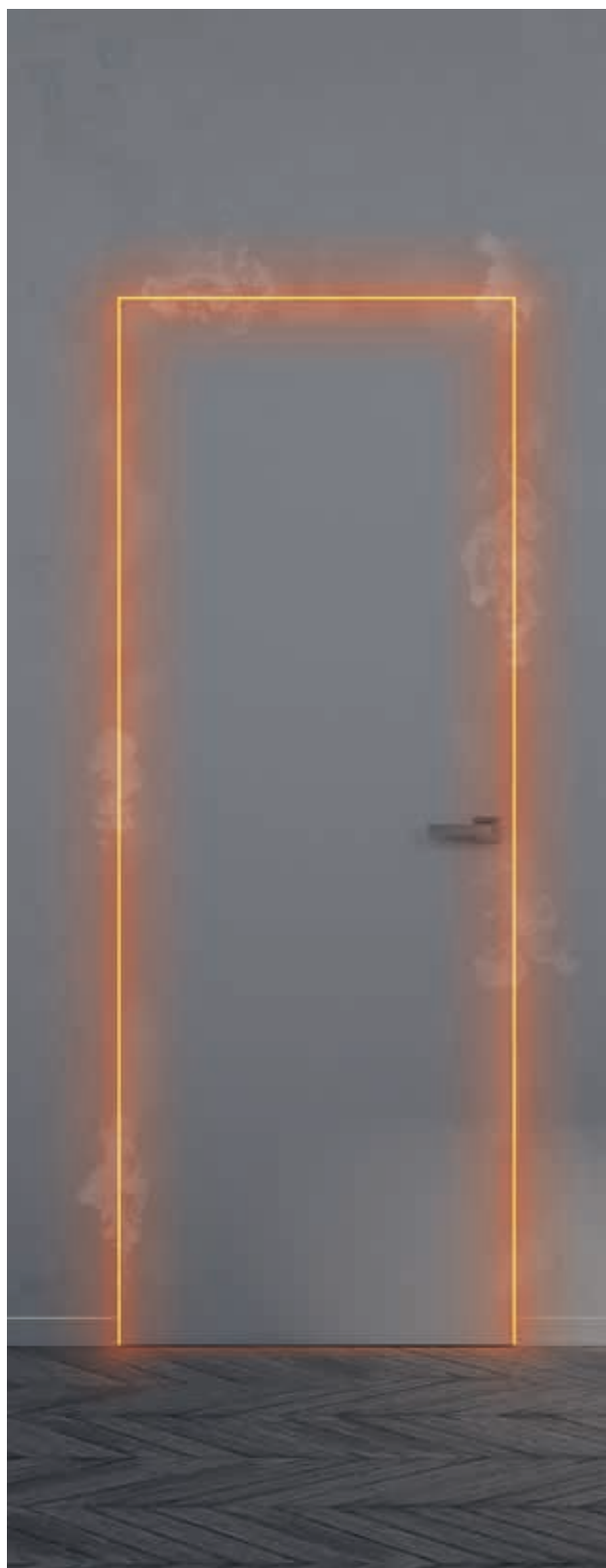



TECNOLOGIA

ECLISSE SYNTESIS® SCORREVOLE EI30

CERTIFICAZIONI

Normativa di prova conforme a
UNI EN 1634-1 e
UNI EN 1363-1 e
certificata secondo
normativa
UNI EN 13501-2 ed
omologata come da
D.M. 21/06/2004

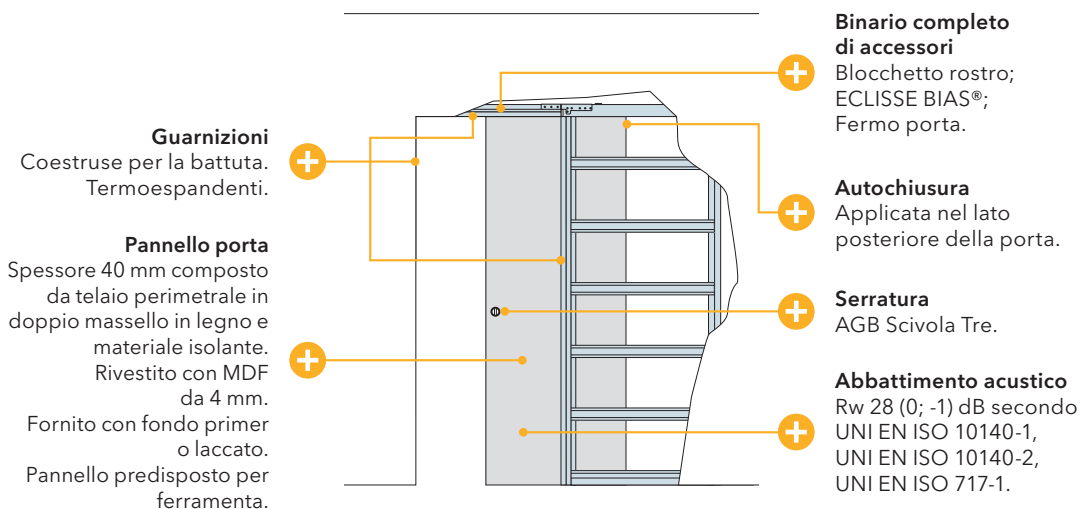

TECNOLOGIA

ECLISSE SYNTESIS® BATTENTE EI30

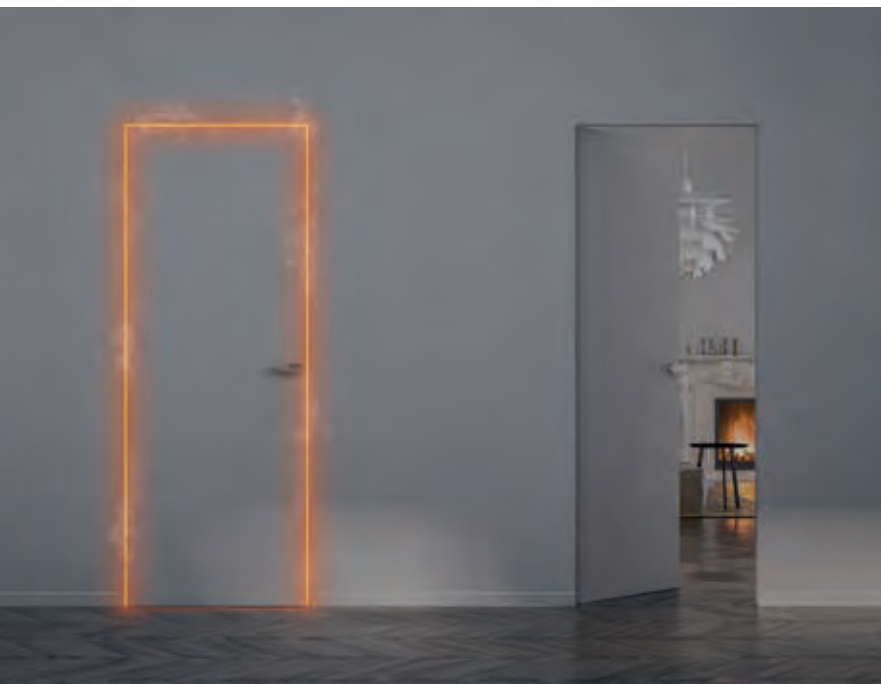

CERTIFICAZIONI

Normativa di prova conforme a
UNI EN 1634-1 e
UNI EN 1363-1 e
certificata secondo
normativa
UNI EN 13501-2 ed
omologata come da
D.M. 21/06/2004

Pannello porta

Spessore 50 mm
composto da telaio
perimetrale in doppio
massello in legno e
materiale isolante.
Rivestito con MDF
da 3 mm.
Fornito con fondo primer
o laccato.
Pannello predisposto per
ferramenta.

Serratura

AGB Opera con o senza
blocchetto elettrico.
Sblocco di sicurezza
antipanico di serie.

Guarnizioni

In schiuma per la battuta
e la tenuta all'aria.
Termoespandenti.

Paraspiffero - opzionale

Si attiva automaticamente
quando la porta è chiusa.

Rostri

Il prodotto comprende rostri passivi
e attivi.

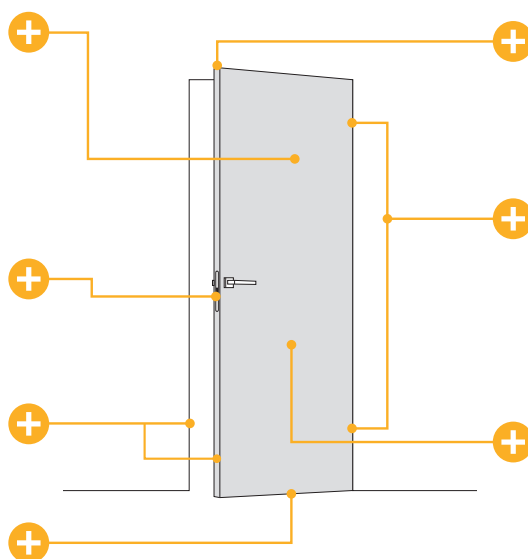

Chiudiporta - opzionale

N°1 Incassato Dorma
ITS96 EN2-4
(solo per L ≥ 700 mm).

Cerniere

N°2 cerniere a scomparsa
regolabile sui tre assi.
Registrazioni consentite:
- verticale ± 3 mm;
- orizzontale ± 3 mm;
- in pressione ± 1 mm.

Abbattimento acustico

Rw 28 (0; -1) dB secondo
UNI EN ISO 10140-1,
UNI EN ISO 10140-2,
UNI EN ISO 717-1.
Risultato ottenuto con
guarnizione sottoporta
paraspiffero (opzionale).

ECLISSE SYNTESIS® BATTENTE VETRO

Il minimalismo del filomuro, la leggerezza del vetro.

Elegante e d'effetto, il vetro è un materiale che arreda e separa gli ambienti con leggerezza e senza ingombrare. La nuova porta in vetro per ECLISSE SYNTESIS® BATTENTE VETRO è disponibile nelle varianti vetro trasparente e satinato (disponibili anche extrachiari), fumé trasparente e fumé sabbiato. L'esclusivo design dei profili ECLISSE garantisce la perfetta integrazione del telaio nel muro. I profili del telaio sono in alluminio, anodizzati contro l'ossidazione e rivestiti con primer per favorire l'adesione delle pitture.

porta vetro a spingere



sinistra

destra

porta vetro a tirare



sinistra

destra







TECNOLOGIA

ECLISSE SYNTESIS® BATTENTE VETRO

CARATTERISTICHE

L'anta vetro da 8 mm temperato è sostenuta da una veletta verticale in alluminio anodizzato mentre le cerniere, completamente a scomparsa, assicurano stabilità e portata anche nel caso di porte particolarmente grandi.

ANTA VETRO - VERSIONE A SPINGERE

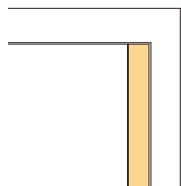

Anta vetro chiusa
Particolare della
veletta verticale

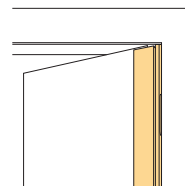

Anta vetro aperta
Particolare della
veletta verticale

ANTA VETRO - VERSIONE A TIRARE

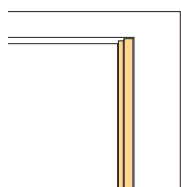

Anta vetro chiusa
Particolare della
veletta verticale

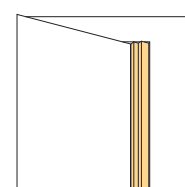

Anta vetro aperta
Particolare della
veletta verticale

DIMENSIONI DEL BLOCCO SERRATURA

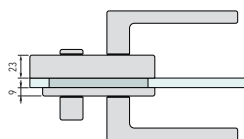
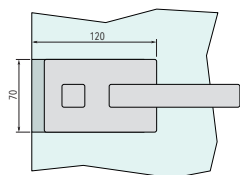

FINITURE



TRASPARENTE



TRASPARENTE
EXTRACHIARO



SATINATO



SATINATO
EXTRACHIARO



FUMÉ
TRASPARENTE



FUMÉ
SABBIATO

ECLISSE SYNTESIS® TECH

La chiusura invisibile per i vani di servizio.

Cablaggi, tubature, impianti elettrici possono ora essere nascosti ed integrati con discrezione nella parete.

Grazie a ECLISSE SYNTESIS® TECH, la parete appare completamente inalterata mentre i vani tecnici rimangono accessibili, per intervenire solo quando serve, attraverso comode aperture push-pull.

Su richiesta disponibili anche maniglie a levetta o chiusure con chiave.

Personalizzabile con qualsiasi tipo di apertura ad anta singola, doppia, a ribalta o estraibile, ECLISSE SYNTESIS® TECH nasconde qualsiasi nicchia, elemento o apparecchiatura che normalmente non vogliamo sia visibile, lasciandola ispezionabile per ogni intervento di manutenzione o riparazione.







TECNOLOGIA

ECLISSE SYNTESIS® TECH

DETTAGLI COSTRUTTIVI



- **Durevole nel tempo e pitturabile**

Il telaio e le squadrette di fissaggio di cerniere e serratura sono in alluminio anodizzato anticorrosione rivestito con primer. Questo trattamento consente di pitturare tutti gli elementi in modo tale da ottenere sempre la totale omogeneità tra la parte metallica e il muro, sia sul lato interno che su quello esterno.

- **Pensato per l'installatore!**

L'ingombro molto ridotto del telaio è disegnato in modo tale da permettere di far passare comodamente cablaggi e tubature su tutti e 4 i lati.



- **Telaio robusto**

Come gli altri prodotti di ECLISSE SYNTESIS® COLLECTION, anche i telai pensati per i vani tecnici sono robusti e facili da montare.

- **No crepe!**

Il profilo del telaio è disegnato in modo da integrarsi totalmente nella parete, evitando il formarsi di crepe lungo il perimetro del vano.

- **Universale**

Un unico telaio per pareti in intonaco e in cartongesso. Di serie disponibile con supporti metallici per fissare il telaio alle orditure e alla struttura muraria.



- **Pannello porta**

ECLISSE SYNTESIS® TECH comprende telaio e pannello porta. I pannelli hanno uno spessore di 18 mm e sono in truciolare nobilitato Classe E1, rivestiti in melaminica bianca e bordati in ABS, pronti per essere pitturati.

- **Cerniere 165° di serie**

Massima accessibilità grazie alle cerniere con apertura a 165° montate di serie. Le cerniere inoltre possono essere regolate sui 3 assi, per assicurare un risultato estetico perfetto.

INGOMBRI

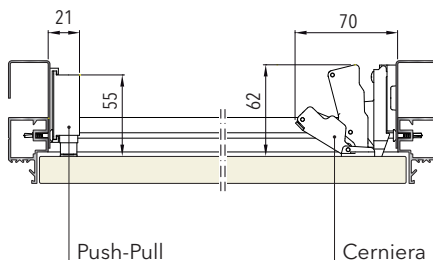
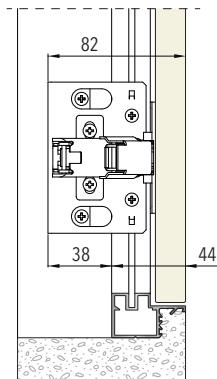
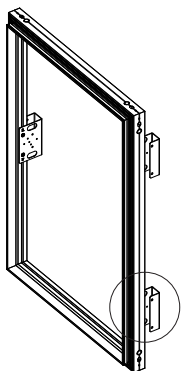

ECLISSE SYNTHESIS® BATTISCOPIA

Il profilo per battiscopa filomuro.

Il battiscopa montato a raso muro è un'idea innovativa, concepita per arredare gli spazi della casa in modo elegante, moderno e minimalista.

A differenza dei tradizionali battiscopa, la versione montata con superficie a filo scorre a livello del muro senza sporgere. In questo modo i mobili possono essere appoggiati direttamente alla parete, senza che ci sia la necessità di rimodellare il battiscopa.

L'installazione si esegue predisponendo l'incavo per il battiscopa e collocando degli appositi profili in alluminio forato in fase di costruzione della muratura, prima di eseguire l'intonacatura e la posa del pavimento.







La soluzione in più!

ECLISSE SYNTESIS® BATTISCOPA può essere retroilluminato con LED per fungere da segnalibro (LED non forniti).

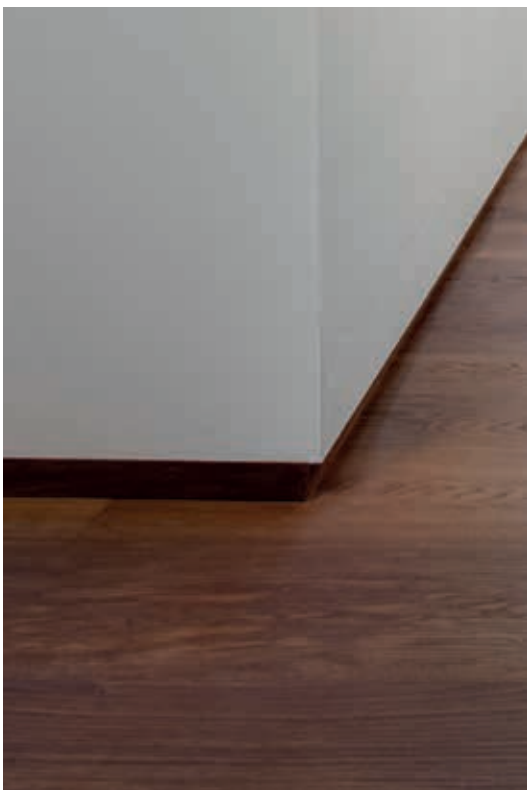

Vuoi l'effetto raso muro ma non ti piace l'abbinamento con i battiscopa tradizionali?

ECLISSE ha la soluzione per creare pareti completamente lisce senza sporgenze.

ECLISSE SYNTESIS® BATTISCOPA è il dettaglio in grado di realizzare la perfetta combinazione armonica abbinato ai modelli ECLISSE SYNTESIS® COLLECTION, dalle porte a battente filo muro ai sistemi per porte a scomparsa privi di cornici.

L'integrazione fra tutti gli elementi di finitura - porte battenti, scorrevoli e battiscopa - si ottiene grazie agli esclusivi profili terminali che uniscono i differenti prodotti senza interruzioni.

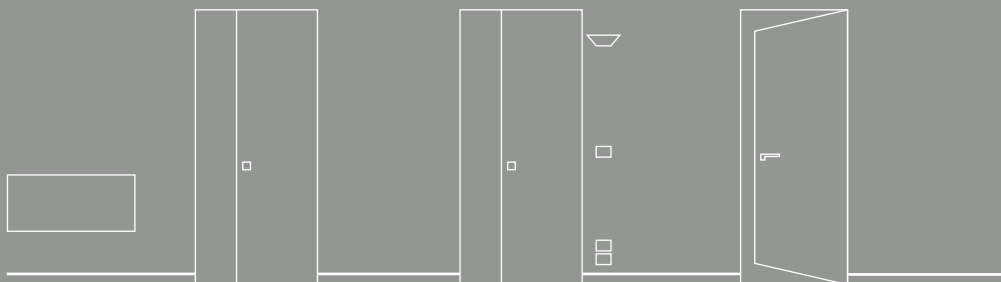

TECNOLOGIA

ECLISSE SYNTESIS® BATTISCOPIA

DETTAGLI COSTRUTTIVI



Applicazione

- I profili sono adatti all'inserimento di battiscopa di altezza 58 mm; per altezze superiori è sufficiente posare i profili sopra la quota zero.
- Per il fissaggio dei profili alla parete in muratura si raccomanda l'utilizzo di un adesivo sigillante strutturale; nel caso di parete in cartongesso fissare i profili, appositamente preforati tramite viti.

Robustezza e facilità di posa

- I profili in alluminio hanno una struttura a tripla camera che ne garantisce la robustezza strutturale.
- L'unione dei profili è facile e precisa grazie all'utilizzo degli appositi giunti.
- Il profilo in alluminio è ricoperto da una pellicola protettiva per preservarlo da sporco come tracce di intonaco o stucco.

Estetica

- La parte superiore del profilo in alluminio è sagomata a 45°. In questo modo la finitura, una volta ultimata, non lascia intravedere alcun bordo del profilo.



Battiscopa tradizionale



ECLISSE SYNTESIS® BATTISCOPIA

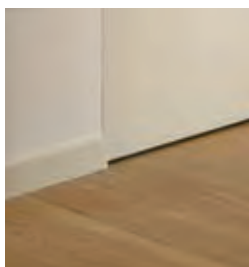

Battiscopa tradizionale



ECLISSE SYNTESIS® BATTISCOPIA

MODELLI

Profili lineari

Profili terminali per ECLISSE SYNTESIS® LINE SCORREVOLE e ECLISSE SYNTESIS® LUCE

Profili terminali per ECLISSE SYNTESIS® LINE BATTENTE

Disponibili nella versione per pareti
INTONACO - CARTONGESSO

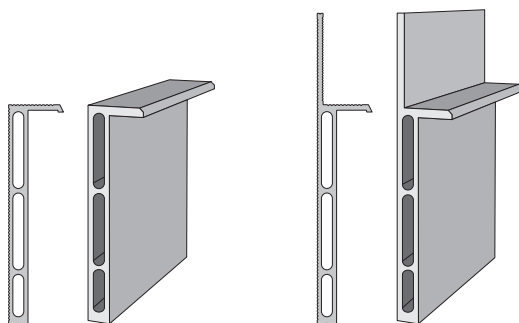

ECLISSE SHODŌ COLLECTION

SOLUZIONI CON STIPITI FILOMURO



Primavera di un nuovo design

Le finiture tornano protagoniste, rimanendo elegantemente a raso parete.

Stipiti, cornici coprifilo e battiscopa diventano segni a zero spessore e disegnano i volumi, definiscono i campi, circondano lo spazio.



Un'idea rivoluzionaria

L'unico sistema per porte a scomparsa con finiture esterne filomuro!

Bellezza e funzione. La grazia di una linea, la forza di un gesto continuo.

ECLISSE SHODŌ COLLECTION

SOLUZIONI CON STIPITI FILOMURO

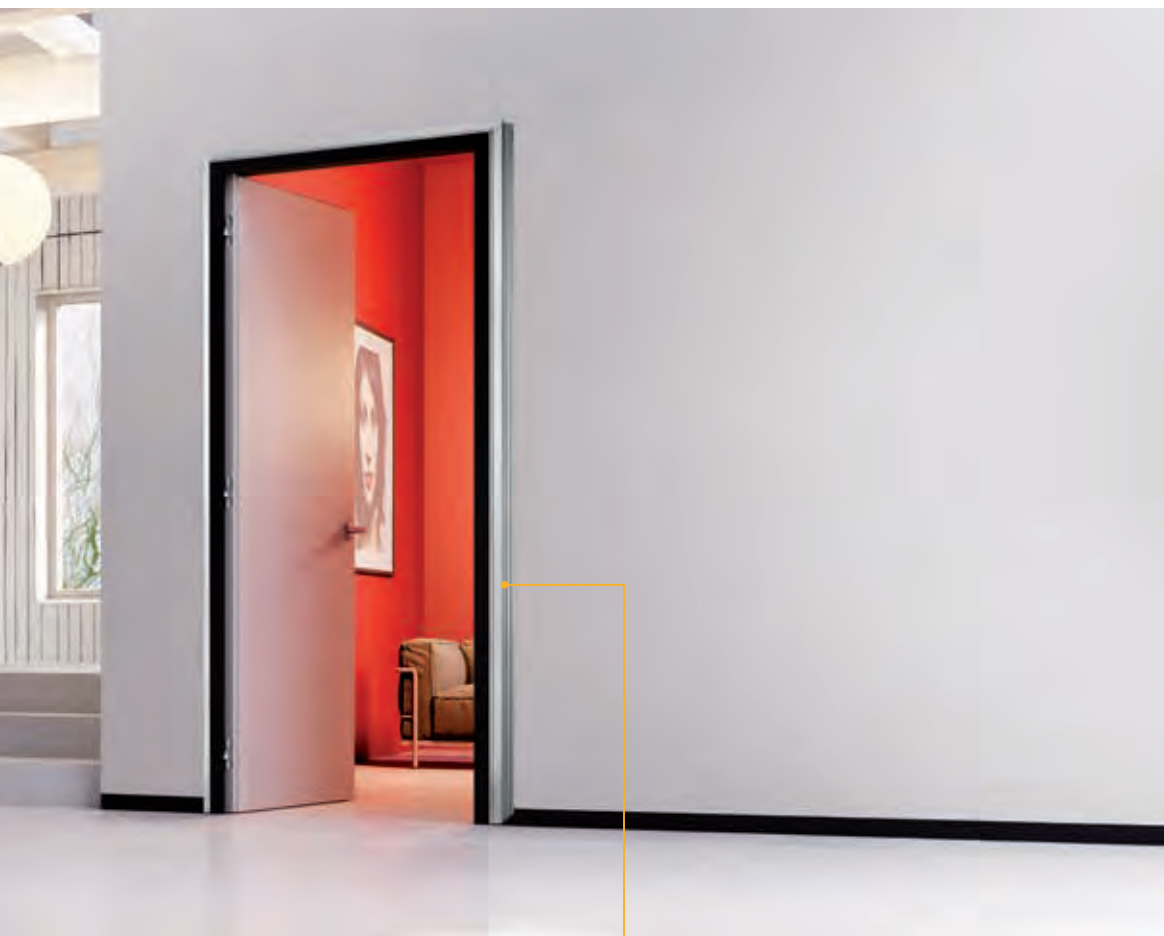

Zero volume, spazio al segno

Con ECLISSE SHODŌ le finiture diventano un unico segno in cui la discrezione di una finitura senza spessore si combina al forte impatto di un tratto calligrafico ininterrotto.

ECLISSE SHODŌ SCORREVOLE

L'unico sistema per porte a scomparsa con finiture esterne filomuro.

Gli stipiti e le cornici coprifilo si fondono in un solo elemento di finitura, che corre lungo tutto il perimetro del pannello porta senza sporgere.

Un tratto continuo e senza interruzioni.

ECLISSE
SHODŌ SORREVOLE
modello ad un'anta



ECLISSE
SHODŌ SCORREVOLE ESTENSIONE
modello a due ante







ECLISSE SHODÒ SCORREVOLE



ECLISSE SHODÒ SCORREVOLE ESTENSIONE



La pulizia formale di stipiti e cornici coprifilo si integra perfettamente nella parete, comunicando al contempo la solidità di un elemento strutturale e la leggerezza di un tratto decorativo.

TECNOLOGIA

ECLISSE SHODŌ SCORREVOLE

DETTAGLI COSTRUTTIVI

Rete debordante

La maglia fitta (50 x 25 mm) e la speciale zigrinatura migliorano l'adesione dell'intonaco alla lamiera. La rete che deborda fa da unione con la struttura muraria.

Profili per filomuro (brevettati)

Permettono di supportare gli appositi stipiti filomuro e sono rivestiti con una speciale pellicola protettiva rimovibile.

Barra di allineamento (brevettata)

Interessando il controtelaio in tutta la sua lunghezza, permette il perfetto allineamento tra il montante di battuta e il cassone.

Easy Fit SHODŌ (brevettato)

Sistema facile e veloce che permette di agganciare lo stipite al controtelaio.

Distanziatori

Quattro pannelli distanziatori in OSB 3 di spessore 25 mm preassemblati per garantire la perfetta squadratura del telaio.

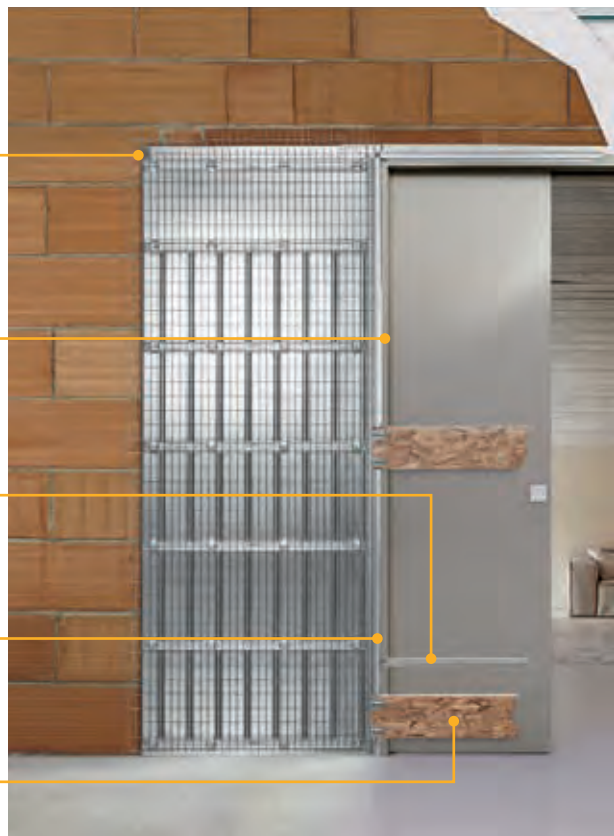

ACCESSORI

ECLISSE BIAS®; ECLISSE BIAS® DS;
ECLISSE SHODŌ BATTISCOPIA

MISURE - anta singola

Luce di passaggio: L da 600 a 1000 mm
H da 2000 a 2700 mm

VERSIONE INTONACO



VERSIONE CARTONGESSO



TECNOLOGIA

ECLISSE SHODÒ SCORREVOLE ESTENSIONE



DETTAGLI COSTRUTTIVI

Giunzioni di rinforzo

Garantisce la perfetta stabilità strutturale tra la traversa, il controtelaio e i montanti.

Fermo anteriore e posteriore

Il primo permette la regolazione anteriore ed offre una migliore chiusura del pannello.

Il secondo invece blocca la porta posteriormente impedendo che vada a sbattere sul controtelaio.

Carrelli di scorrimento

certificati 100 kg con cuscinetti a sfera

Garantiscono durata, fluidità e silenziosità di scorrimento.

Traversine orizzontali di rinforzo

Sono profilate a forma di coda di rondine rovesciata per garantire un'alta resistenza alle compressioni laterali e per garantire una sede del passaggio porta sempre costante.

Sottoporta

Aumenta la robustezza e l'integrità del controtelaio.

MISURE - anta doppia

Luce di passaggio: L da 600+600 a 1000+1000 mm
H da 2000 a 2700 mm

ACCESSORI

ECLISSE BIAS®; ECLISSE BIAS® DS;
ECLISSE SHODÒ BATTISCOPIA

VERSIONE INTONACO



VERSIONE CARTONGESSO



ECLISSE SHODŌ BATTENTE

Il telaio per porta a battente con cornice raso parete. ECLISSE SHODŌ BATTENTE è il telaio che consente di installare una porta complanare con finiture rasomuro.

Gli elementi esterni diventano un unico stipite a zero spessore, che parte dal battiscopa e percorre tutto il perimetro del pannello porta rimanendo a filomuro.

Se la parete è una pagina bianca, SHODŌ è il tratto che scrive la parola design senza mai staccare la penna dal foglio.

porta a spingere



sinistra

destra

porta a tirare



sinistra

destra







ECLISSE SHODÒ BATTENTE



TECNOLOGIA

ECLISSE SHODŌ BATTENTE - IL TELAIO

DETTAGLI COSTRUTTIVI

Angolari di 90°

Sistema di squadrette fissate negli angoli per garantire che traversa e montante rimangano sempre perpendicolari.



Profili per filomuro (brevettati)

Progettati per consentire agli stipiti di rimanere a filomuro e rivestiti con una speciale pellicola protettiva rimovibile.



Quota 100

Presente per facilitare al posatore l'individuazione della quota "0".



Telaio robusto

Un unico telaio sia per la versione cartongesso che intonaco. Spessori: 108, 125 o 150 mm.

La robustezza è data dalle sezioni tubolari interne ai profili.

Queste sezioni garantiscono la stabilità del telaio e ne impediscono la flessione.



Distanziatori

Quattro pannelli distanziatori in OSB 3 di spessore 25 mm preassemblati per garantire la perfetta squadratura del telaio.



MISURE - anta singola

Luce di passaggio: L da 600 a 1000 mm
H da 2000 a 2700 mm

UNICO TELAIO

VERSIONE INTONACO - CARTONGESSO



TECNOLOGIA

ECLISSE SHODŌ BATTENTE - LA PORTA

DETTAGLI COSTRUTTIVI

Tirante di serie

Speciale dispositivo regolabile in qualsiasi momento che mantiene in costante tensione il pannello porta, garantendo la perfetta planarità con la parete. Presente di serie a partire da altezze 2000 mm sia nella versione scorrevole che in quella battente.

Struttura e rivestimento del pannello porta

La porta è tamburata con doppio massello per migliorare la rigidità e rifinita con una bordatura lungo l'intero perimetro.

Spessori: 45 mm.

Il fondo poliacrilico bianco rifinito con MDF da 6 mm permette di ottenere una laccatura ottimale, sia lucida che opaca.

Cerniere

4 Cerniere regolabili su 3 assi (altezza, larghezza, profondità) per una perfetta calibrazione della luce perimetrale.

Serratura magnetica

Dal design moderno e linee minimali, rimane a filo e garantisce una straordinaria silenziosità in chiusura.

Riscontro eccentrico

Consente di rimediare alle piccole imperfezioni di posa garantendo la perfetta chiusura della porta

MODELLI - anta singola

VERSIONI

SPINGERE - TIRARE

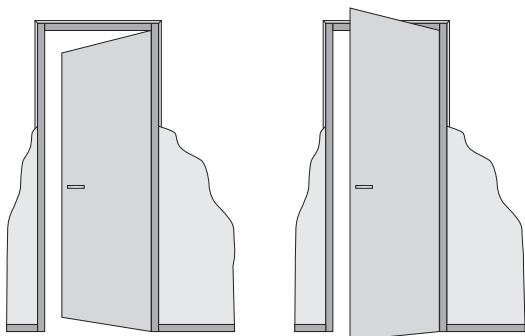

ECLISSE SHODŌ BATTISCOPIA

Il profilo per battiscopa a zero spessore.

L'effetto rasomuro delle soluzioni ECLISSE SHODŌ diventa totale con ECLISSE SHODŌ BATTISCOPIA, il profilo che permette di montare il battiscopa a raso parete.

A differenza dei battiscopa tradizionali, questa soluzione non ha spessore e permette di appoggiare i mobili direttamente sulla parete.

Abbinato a ECLISSE SHODŌ SCORREVOLE e ECLISSE SHODŌ BATTENTE, realizza la perfetta combinazione armonica dei tre elementi, definendo con un unico tratto continuo forme e volumi degli spazi.





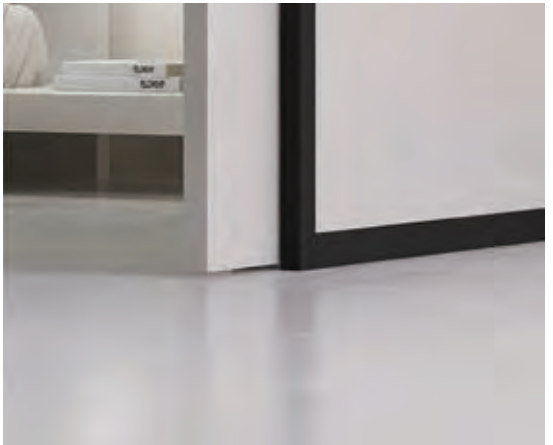

TECNOLOGIA

ECLISSE SHODÒ BATTISCOPIA

DETTAGLI COSTRUTTIVI



Applicazione

- I profili di H 47 mm sono adatti all'inserimento di battiscopa con H 45 mm.
- Per il fissaggio dei profili alla parete in muratura si raccomanda l'utilizzo di un adesivo sigillante strutturale; nel caso di parete in cartongesso fissare i profili, appositamente preforati, tramite viti.

Robustezza e facilità di posa

- I profili in alluminio hanno una struttura a doppia camera che ne garantisce la robustezza strutturale.
- L'unione dei profili è facile e precisa grazie all'utilizzo degli appositi giunti.
- Il profilo in alluminio è ricoperto da una pellicola protettiva per preservarlo da sporco come tracce di intonaco o stucco.

MODELLI

Profili lineari

Profili terminali per ECLISSE SHODÒ SCORREVOLE

Profili terminali per ECLISSE SHODÒ BATTENTE

Disponibili nella versione per pareti
INTONACO - CARTONGESSO

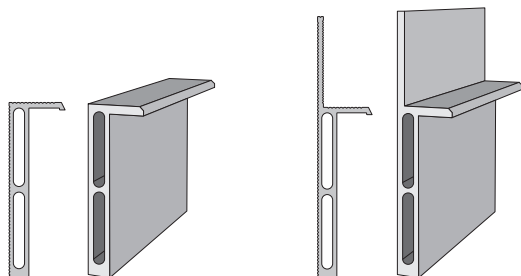

Estetica

La parte superiore del profilo in alluminio è sagomata a 45°.

In questo modo la finitura, una volta ultimata, non lascia intravedere alcun bordo del profilo.

ECLISSE SOLUZIONI PER ESTERNI

ECLISSE ALZANTE

ECLISSE PERSIANA

ECLISSE INFERRIATA

ECLISSE ALZANTE+INFERRIATA

ECLISSE PERSIANA+INFERRIATA

ECLISSE ALZANTE+PERSIANA

I controtelai per serramenti esterni ECLISSE.

La perfezione, dentro e fuori.

In ECLISSE, l'idea dell'abitare comprende tutti gli spazi della casa: quelli interni, quelli esterni e, soprattutto, i punti di passaggio, che nella loro funzione quotidiana di aprire al mondo e chiudere ai problemi devono offrire il loro deciso contributo al comfort domestico.

I controtelai per esterni ECLISSE offrono solo vantaggi, sono inalterabili nel tempo anche in condizioni climatiche estreme e garantiscono silenziosità e versatilità.







ECLISSE ALZANTE



ECLISSE PERSIANA



ECLISSE INFERRIATA



ECLISSE PERSIANA+INFERRIATA



ECLISSE ALZANTE+PERSIANA



ECLISSE ALZANTE+INFERRIATA

TECNOLOGIA

ESTERNI ECLISSE

DETTAGLI COSTRUTTIVI

Binario di scorrimento estraibile (brevettato)

Nei modelli ECLISSE PERSIANA e ECLISSE INFERRIATA permette la manutenzione dell'intero sistema di scorrimento. Nota: nel modello ECLISSE ALZANTE la guida di scorrimento estraibile si trova nella parte inferiore del controtelaio



Guida di scorrimento estraibile per ECLISSE ALZANTE

Grazie alla guida di scorrimento estraibile, è possibile attuare in ogni momento opere di manutenzione e/o sostituzione della stessa. Le guide di scorrimento sono disponibili in tre colori e due altezze per rispondere alle diverse esigenze di ermeticità e funzionalità.



SCEGLI ECLISSE, OTTIENI LA MARCATURA CE



La soluzione in più!

ECLISSE è la prima azienda di controtelai ad aver ottenuto la certificazione per alzante scorrevole a scomparsa.

La certificazione garantisce che il prodotto è sicuro e resistente, impermeabile alle infiltrazioni d'acqua e agli spifferi di vento, isolato termicamente per un effettivo risparmio energetico.



PERMEABILITÀ all'aria



TENUTA all'acqua



RESISTENZA al vento



RESISTENZA all'urto

TECNOLOGIA

ESTERNI ECLISSE

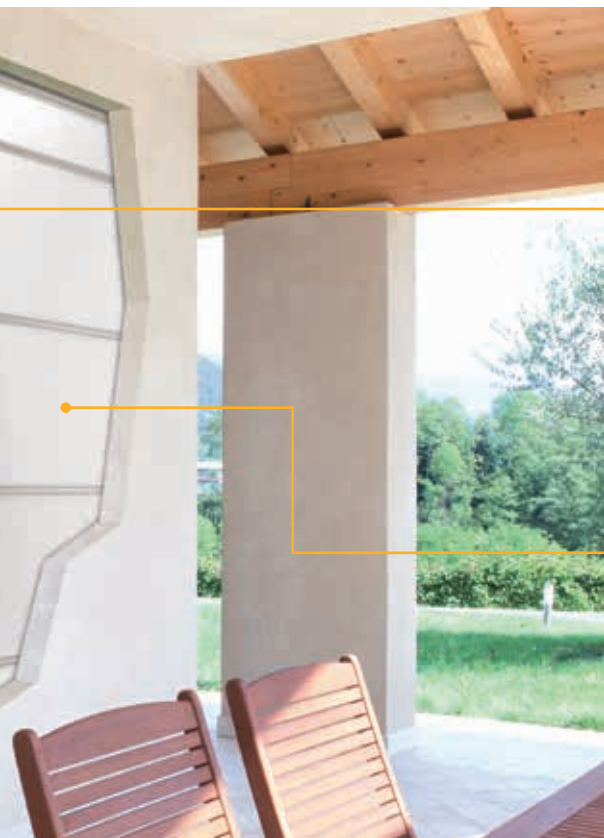

DETTAGLI COSTRUTTIVI

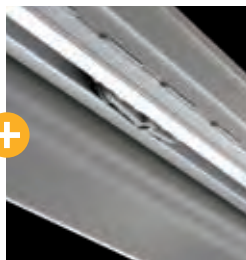

Carrelli di scorrimento con cuscinetti a sfera in acciaio

Garantiscono un migliore scorrimento del serramento e una lunga durata.

Portata 150 kg a coppia (versione ECLISSE PERSIANA/INFERRIATA).



Pannelli di tamponamento

Fianchi costituiti da polistirene espanso EPS 150 densità 20 kg/mc accoppiato con tessuto in fibra di vetro. Questi materiali contribuiscono a raggiungere i requisiti di isolamento termico stabiliti dalle normative in vigore. Inoltre riducono il rischio di muffe perché non costituiscono una barriera al vapore.

MISURE

ECLISSE PERSIANA, ECLISSE INFERRIATA o ECLISSE PERSIANA+INFERRIATA

Luce architettonica:

Anta singola	L da 550 a 1700 mm H da 500 a 2900 mm
Anta doppia	L da 550+550 a 1700+1700 mm H da 500 a 2900 mm

ECLISSE ALZANTE

Luce architettonica:

Anta singola	L da 800 a 2000 mm H da 800 a 2900 mm
Anta doppia	L da 650+650 a 2000+2000 mm H da 800 a 2900 mm

MISURE

ECLISSE ALZANTE+PERSIANA ECLISSE ALZANTE+INFERRIATA

Luce architettonica:

Anta singola	L da 700 a 1700 mm H da 800 a 2900 mm
Anta doppia	L da 600+600 a 1700+1700 mm H da 800 a 2900 mm

ACCESSORI

ECLISSE ALZANTE

Guide inferiori estraibili

ECLISSE PERSIANA

Profilo Security

ECLISSE GAMMA PORTE

PORTE CLASSIC COLLECTION
PORTE SYNTESIS® COLLECTION
PORTE SHODŌ COLLECTION
PORTE TUTTO VETRO SCORREVOLI
PORTE TUTTO VETRO SCORREVOLI
CON VELETTA RIDOTTA
PORTE TUTTO VETRO BATTENTI

Le porte ECLISSE: cuore tecnologico, design contemporaneo.

Per offrire un servizio sempre più efficace e completo, abbiamo incrementato la nostra gamma di prodotti con una linea di porte, stipiti e chiusure in materiali diversi da abbinare ai nostri controtelai.

Chi meglio di noi sa come esaltare le qualità tecnologiche dei meccanismi di scorrimento ECLISSE?





PORTE CLASSIC COLLECTION

GREZZE - LAMINATE



Soluzioni flessibili adatte ad ogni esigenza: porte scorrevoli classiche, sezionali e per controtelai curvi. In stile contemporaneo, moderno e classico, praticamente senza alcun limite di installazione. L'originalità a portata di mano.

PORTE CLASSIC COLLECTION

GREZZE - LAMINATE

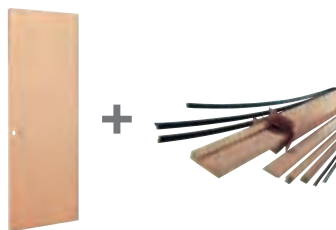

KIT PORTA

Porta scorrevole con foro serratura completa di stipite e coprifili. Si può avere nella versione piana, curva o acustica



PANNELLI PORTA

ECLISSE propone una serie di pannelli per porte piane e sezionali. Materiali che oltre ad un elevato grado di durata, di indeformabilità e di resistenza ad ogni sollecitazione ambientale offrono anche eleganza, raffinatezza e precisione assoluta.



STIPITI E COPRIFILI

I pannelli porta possono essere completati con stipite e coprifili ECLISSE. Disponibili in tanganika grezzo e laminato.

FINITURE



LAMINATO - BIANCO RAL 9010



LAMINATO - ROVERE



LAMINATO - NOCE NATURALE



NOCE TANGANIKA GREZZO

ESSENZE GREZZE - ECLISSE CIRCULAR



NOCE TANGANIKA GREZZO



MOGANO



ROVERE



FAGGIO



CILIEGIO



NOCE SCURO



WENGÉ

PORTE SYNTESIS® COLLECTION

GREZZE - LACCATE - DECORATE - ESSENZE LEGNO



A completamento dei prodotti di ECLISSE SYNTESIS® COLLECTION, ECLISSE propone una serie di porte in diverse finiture, sia nelle variante per scorrevole che in quella per battente, oltre a varie soluzioni per coordinare i battiscopa a filomuro.

La gamma di porte comprende finiture in diversi materiali, dalle versioni grezze con primer pronte per essere personalizzate con il colore o con le carte da parati, alle essenze in legno di tendenza, alle più versatili laccate o in vetro.

Dalle proposte di design a quelle tecniche tagliafuoco, scegli quella più adatta a te.

PORTE SYNTESIS® COLLECTION

GREZZE - LACCATE - DECORATE - ESSENZE LEGNO



I pannelli porta scorrevoli e battenti grezzi con primer sono pronti per esser ultimati con carte da parati, smalti o pitture dello stesso colore della parete.



PORTE SYNTESIS® COLLECTION

GREZZE - LACCATE - DECORATE - ESSENZE LEGNO



I pannelli porta scorrevoli per i modelli ECLISSE SYNTESIS® sono disponibili nelle seguenti finiture:

- pannelli **grezzi con fondo primer** pronti per essere laccati o verniciati
- pannelli in **ALKORCELL®** nei colori bianco o grigio spazzolato
- pannelli **laccati opachi** nei campioni colore RAL
- pannelli in **essenza legno** nelle finiture rovere naturale, frassino sbiancato, frassino naturale, frassino laccato opaco a poro aperto bianco RAL 9010
- pannelli scorrevoli e battenti per **tagliafuoco EI 30** grezze con primer e laccate opache RAL 9010.

I pannelli porta scorrevoli e battenti SYNTESIS® hanno il tirante di serie a partire da H 2000 mm.

PORTE SYNTESIS® COLLECTION

GREZZE - LACCATE - DECORATE - ESSENZE LEGNO



Le soluzioni ECLISSE SYNTESIS® sono perfette per mimetizzare cabine armadio e ripostigli.

FINITURE

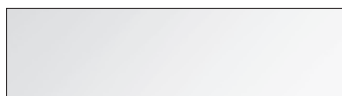

GREZZA CON PRIMER



LACCATA OPACA BIANCO RAL 9010



LACCATA OPACA COLORI RAL

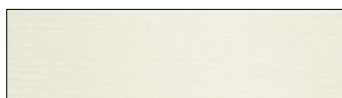

DECORATA ALKORCELL®
BIANCO SPAZZOLATO



DECORATA ALKORCELL®
GRIGIO SPAZZOLATO



ROVERE NATURALE

NEW

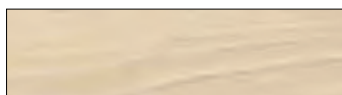

FRASSINO SBIANCATO

NEW

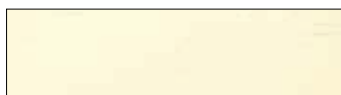

FRASSINO A PORO APERTO
LACCATO OPACO BIANCO RAL 9010

NEW

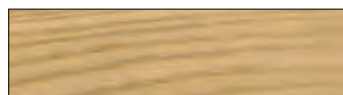

FRASSINO NATURALE

NEW

PORTE SHODŌ COLLECTION

GREZZE - LACCATE



Per l'innovativa linea di prodotti SHODŌ, ECLISSE offre pannelli porta, stipiti e relativi battiscopa.

Le scelte di colore a disposizione offrono spunti per il coordinamento e la personalizzazione del proprio ambiente.

La versione grezza può essere personalizzata a seconda del proprio gusto dando spazio alla creatività di ciascuno.

PORTE SHODŌ COLLECTION

GREZZE - LACCATE



ECLISSE SHODŌ è il primo sistema che permette di integrare con un unico profilo filomuro battiscopa, stipiti e cornici coprifilo, per porte scorrevoli e a battente.

Con ECLISSE SHODŌ si possono installare i pannelli porta ECLISSE grezzi con primer oppure laccati opachi nei colori RAL.

I pannelli porta scorrevoli e battenti SHODŌ hanno il tirante di serie a partire da H 2000 mm.



FINITURE

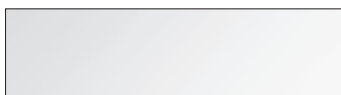

GREZZA CON PRIMER



LACCATA OPACA BIANCO RAL 9010



LACCATA OPACA COLORI RAL

PORTE TUTTO VETRO

SCORREVOLI



Luminosità e leggerezza.

Porte scorrevoli a scomparsa "tutto vetro" di ECLISSE: progettate per unire, dividere e arredare con eleganza, sempre privilegiando la luce.

ECLISSE propone quattro linee di porte tutto vetro: Aree, Flores, Opere e Colors.

Aree e **Flores** sono realizzate su lastre di cristallo temperato, su base trasparente o satinata da 10 mm di spessore, e possono essere decorate su un lato con incisioni (sabbatura) e/o con vetrofusioni applicate.

Possono essere realizzate anche in versione fumé, sia su base trasparente che sabbata.

Opere sono porte dipinte a mano su base trasparente o satinata ispirate a famose opere d'arte.

Le porte **Colors** sono disponibili in una vasta gamma di colori.

Le porte scorrevoli, interamente in vetro, sono dotate di apposito guida porta e di staffe per il fissaggio al sistema di scorrimento ECLISSE.

A scelta, le porte possono essere completate con le maniglie o con uno specifico kit di chiusura (vedi sezione KIT DI CHIUSURA).

Tutti i vetri sono conformi alle norme vigenti sull'utilizzo nell'edilizia privata e pubblica (norma UNI 12150 e UNI 7697).

PORTE TUTTO VETRO

SCORREVOLI - AREE



AREE

Su base trasparente e satinata con **decoro sabbiato**, oppure fumé trasparente con decoro sabbiato e fumé sabbiato con decoro trasparente.

MIRAGE



ACQUA MARINA

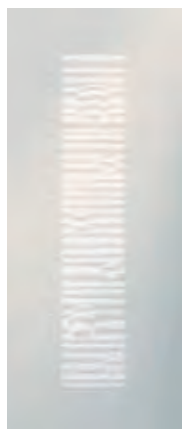

INTERRUZIONE



RIFLESSI

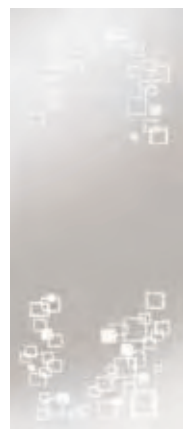

AREE

Su base trasparente, satinata con **decoro sabbiato** e applicazioni in **vetrofusione**.

AMIR



DACIA

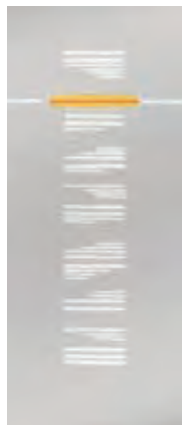

LOTAR



AMBRA



L'applicazione in vetrofusione non è prevista per i modelli ECLISSE SYNTESIS® LINE e ECLISSE SYNTESIS® LUCE

PORTE TUTTO VETRO

SCORREVOLI - FLORES



FLORES

Su base trasparente e satinata con **decoro sabbiato**, oppure fumé trasparente con decoro sabbiato e fumé sabbiato con decoro trasparente.

ACQUA



BOLLE



OPALE



CANNE AL VENTO



FLORES

Su base trasparente, satinata con **decoro sabbiato** e applicazioni in **vetrofusione**.

COLONNA

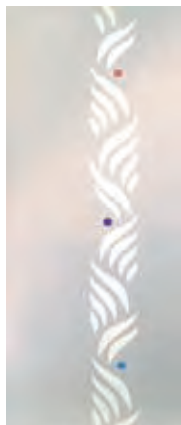

SARDINIA



SPING 2

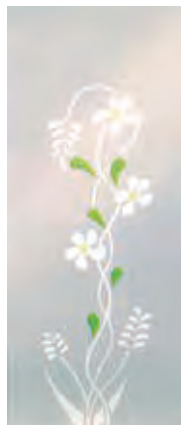

BRIO

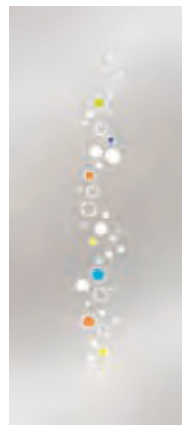

L'applicazione in vetrofusione non è prevista per i modelli ECLISSE SYNTESIS® LINE e ECLISSE SYNTESIS® LUCE

PORTE TUTTO VETRO

SCORREVOLI - OPERE



OPERE

Su base trasparente, satinata
dipinte a mano.

TECNICA



TREE



SIRENE



REGOLI



PORTE TUTTO VETRO

SCORREVOLI - COLORS



COLORS

Su base composta da due lastre accoppiate di 5 mm di **vetro temperato stratificato** con **verniciatura interna monocoprente**.



BIANCO



BEIGE 1015

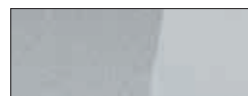

ARGENTO 9006



BLU 5002



ROSSO 3003



ARANCIONE 2001



VERDE 1027



NERO 9005



GRIGIO 7024

COLORS

Su lastra unica di 10 mm di **vetro temperato** con **verniciatura effetto satinato** su un lato.

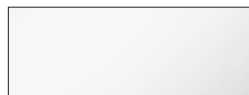

BIANCO 8105



AMBRA 8109



BLU 8133



ARANCIONE 8136

PORTE TUTTO VETRO - SYNTESIS® LINE

SCORREVOLI - CON VELETTA RIDOTTA



Le porte ECLISSE tutto vetro nelle finiture sotto riportate vengono fornite di una particolare veletta in alluminio dal design decisamente minimale. Grazie all'ingombro ridotto (30 mm) risulta appena visibile. La veletta funge da supporto evitando l'applicazione aggiuntiva di staffe.



FINITURE

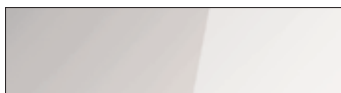

TRASPARENTE

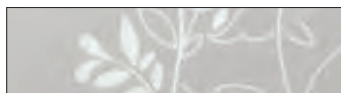

TRASPARENTE CON DECORO

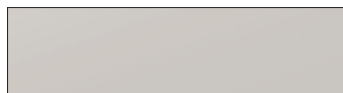

SATINATA



SATINATA CON DECORO

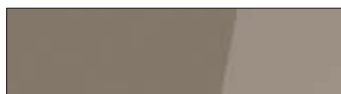

FUMÉ TRASPARENTE

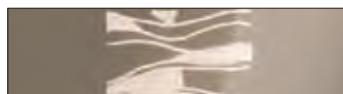

FUMÉ TRASPARENTE CON DECORO

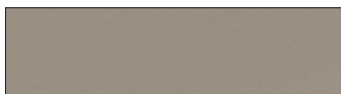

FUMÉ SABBBIATO



FUMÉ SABBBIATO
CON DECORO TRASPARENTE



COLORS EFFETTO COPRENTE



COLORS EFFETTO SATINATO

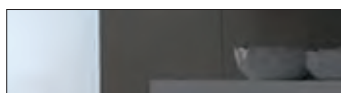

SPECCHIATO ARGENTO
SENZA DECORI



DIPINTE A MANO

PORTE TUTTO VETRO

BATTENTI



Elegante e d'effetto, il vetro è un materiale che arreda e separa gli ambienti con leggerezza e senza ingombrare. La nuova porta in vetro per ECLISSE SYNTESIS® BATTENTE è disponibile nelle varianti vetro trasparente (disponibile anche extrachiaro), vetro satinato (disponibile anche extrachiaro), fumé trasparente e fumé sabbaiato.

L'anta è sostenuta da una veletta verticale in alluminio anodizzato mentre le cerniere, completamente a scomparsa, assicurano stabilità e portata anche nel caso di porte particolarmente grandi.

L'esclusivo design dei profili ECLISSE garantisce la perfetta integrazione del telaio nel muro.

I profili del telaio sono in alluminio, anodizzati contro l'ossidazione e rivestiti con primer per favorire l'adesione delle pitture.

PORTE TUTTO VETRO

BATTENTI

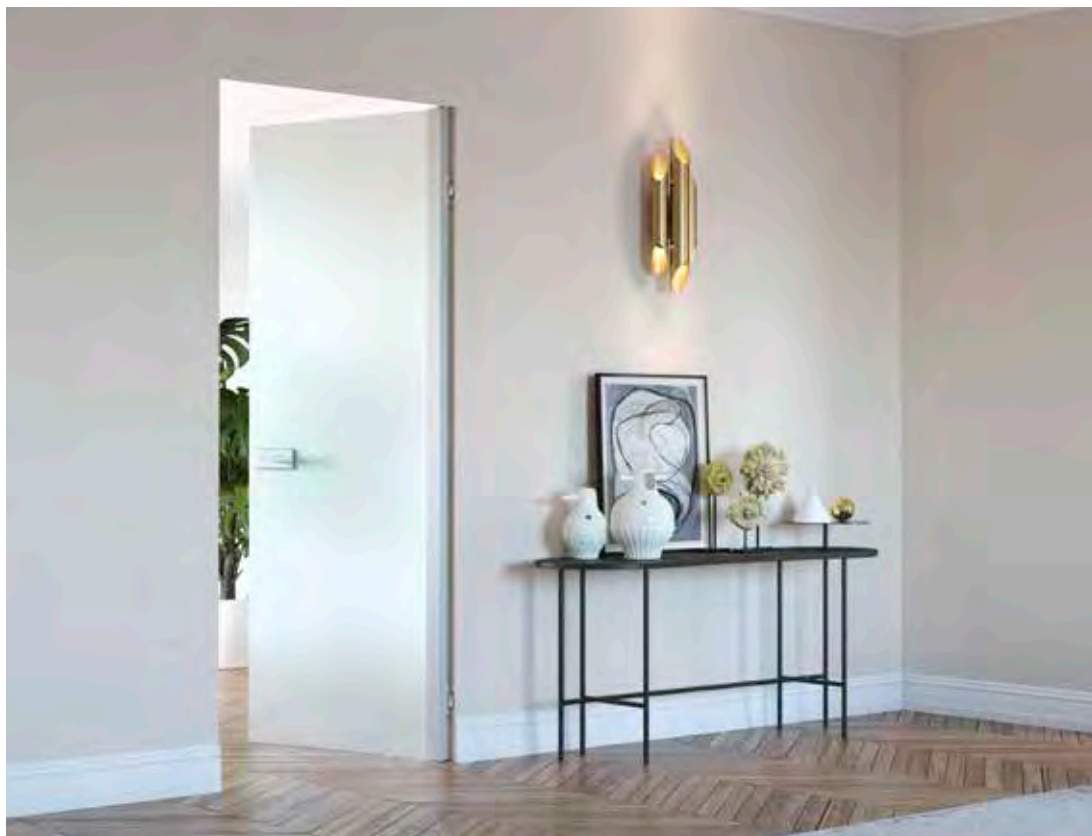

FINITURE



TRASPARENTE



TRASPARENTE
EXTRACHIARO



SATINATO



SATINATO
EXTRACHIARO



FUMÉ
TRASPARENTE



FUMÉ
SABBIATO

ECLISSE KIT DI CHIUSURA

PER PORTE ECLISSE SCORREVOLI
PER PORTE ECLISSE SCORREVOLI TUTTO VETRO
PER PORTE ECLISSE BATTENTI TUTTO VETRO
PER PORTE ECLISSE BATTENTI
PER PORTE ECLISSE BATTENTI EI30

ECLISSE propone una serie di kit di chiusura a corredo del sistema per porte a scomparsa o a battente, sia per pannelli in vetro che per pannelli in legno. I kit di chiusura sono disponibili in diverse finiture, caratteristica che li rende facilmente abbinabili ad ogni tipo di porta.

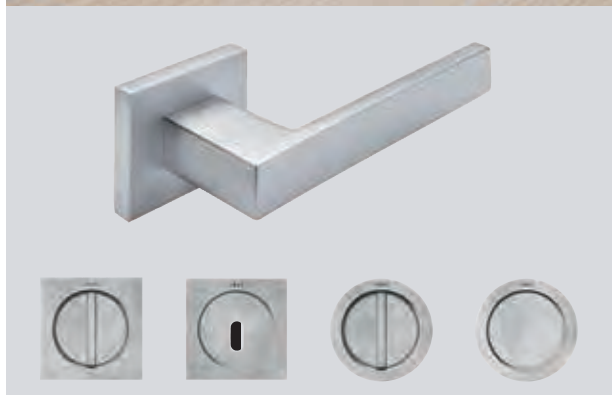

KIT DI CHIUSURA

PER PORTE ECLISSE SCORREVOLI

EASY

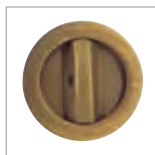

Con nottolino completo di serratura

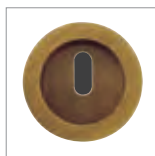
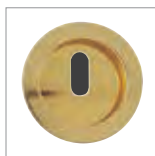

Con foro chiave completo di serratura

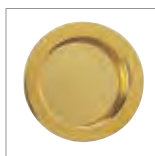

Senza serratura

COPPIA DI POMOLI

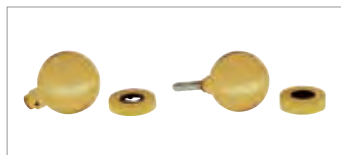

Coppia di pomoli per ECLISSE NOVANTA completa di serratura ECLISSE

PLACCHETTE COPRIFORO



Placchette copriforo serratura senza foro

CASSIOPEA QUADRATA



Con nottolino completo di serratura

Con foro chiave completo di serratura

Senza serratura

CASSIOPEA ROTONDA



Con nottolino completo di serratura

Con foro chiave completo di serratura

Senza serratura

KIT DI CHIUSURA

PER PORTE ECLISSE TUTTO VETRO

SCORREVOLI TUTTO VETRO



Maniglia di serie



Kit di chiusura Siros con o senza cilindro



Coppi di maniglioni



Nisi



Myrta



Thera



Aydin



Kos

BATTENTI TUTTO VETRO

Coppia maniglie



Solo maniglie

Blocco serratura per battente vetro (maniglie non comprese)



Solo blocco



Con nottolino



Predisposto cilindro

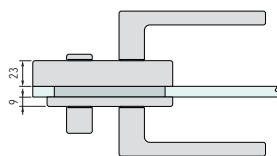
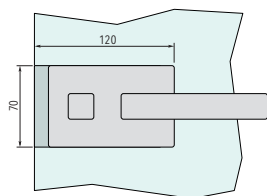

Dimensioni del blocco serratura



Cilindro per vetro

KIT DI CHIUSURA

PER PORTE ECLISSE BATTENTI

CASSIOPEA QUADRATA



Senza serratura



Con chiave



Con nottolino



Con cilindro (non compreso)

CASSIOPEA ROTONDA



Senza serratura



Con chiave



Con nottolino



Con cilindro (non compreso)

SERRATURA MAGNETICA ECLISSE

Dal design moderno e linee minimali, rimane a filo e garantisce una straordinaria silenziosità in chiusura.

N.B.: di serie senza chiusura o con chiusura chiave.

A richiesta con nottolino.

Foto dall'alto:

1. Serratura magnetica per maniglia Cassiopea (compresa nella ferramenta)
2. Serratura magnetica per tiraporta
3. Serratura magnetica con due maniglie a levetta

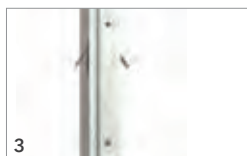

TIRAPORTA



Tiraporta a pulsante rotondo



Tiraporta a pulsante quadrato

MANIGLIA A LEVETTA



MANIGLIA - POMOLO PER BATTENTE EI30 (cilindro non compreso)



Maniglia - pomolo quadrato



Maniglia - pomolo rotondo



Cilindro

ECLISSE ACCESSORI - AUTOMAZIONI

ECLISSE BIAS®
ECLISSE BIAS® DS
ECLISSE BIAS® UP
AUTOCHIUSURA
SINCRONIA PER DOPPIA ANTA
SINCRONIA ECLISSE SYNTESIS® PER DOPPIA ANTA
SINCRONIZZAZIONE PER TELESOPICA
PROFILO SECURITY
E-MOTION
MOTORIZZAZIONE ECLIS 5
ECLISSE CLICK
SUPPORTI PER PORTE TUTTO VETRO
VITRO - ADATTATORE PER PORTE TUTTO VETRO

Innovare significa anche sviluppare soluzioni sempre più mirate.

Dare cioè ad ogni cliente esattamente ciò che serve a rendere il suo quotidiano più comodo e confortevole. Per questo ECLISSE ha progettato e brevettato una serie di automazioni e accessori in grado di rendere unico ciascun controtelaio.

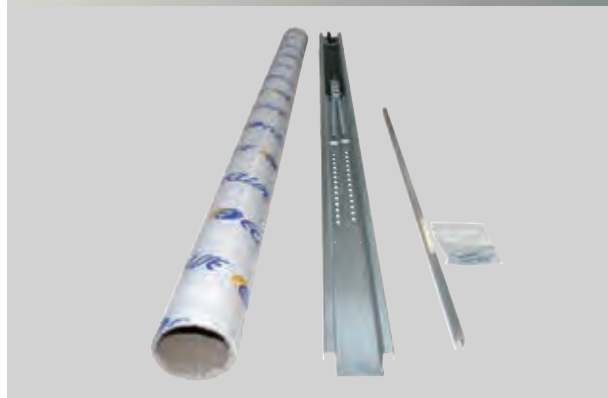
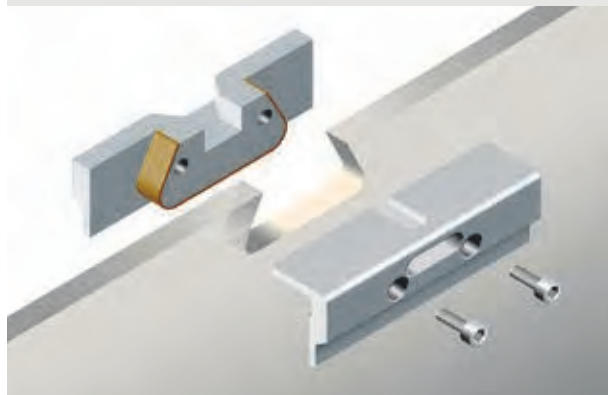

ACCESSORI - AUTOMAZIONI

PER IL CONTROTELAIO DA INTERNI

ECLISSE BIAS® , Built-In Anti-Slam



ECLISSE BIAS® è l'ammortizzatore per porte scorrevoli a scomparsa che scorre all'interno del binario. È dotato di un pistone ad olio che rallenta e accompagna dolcemente la porta in fase di chiusura. Applicabile a tutti i modelli tranne ECLISSE CIRCULAR e ECLISSE NOVANTA.

Si applica ai pannelli porta offrendo un buon potere di rallentamento per porte sino a 100 kg di peso.

ECLISSE BIAS® DS, Built-In Anti-Slam Double Side



È l'ammortizzatore bidirezionale per porte scorrevoli a scomparsa. Invisibile dall'esterno, ECLISSE BIAS®DS rallenta e accompagna dolcemente la porta sia in fase di apertura che di chiusura.

Si applica ai pannelli porta offrendo un buon potere di rallentamento per porte sino a 100 kg di peso.

Applicabile a tutti i modelli tranne ECLISSE TELESCOPICA, ECLISSE CIRCULAR e ECLISSE NOVANTA.

Solo per pannelli porta con luci di passaggio maggiori di 700 mm (vedere istruzioni di montaggio).

ECLISSE BIAS® UP



ECLISSE BIAS®UP è l'ammortizzatore universale per porte a scomparsa che permette la chiusura senza sbattere, preservando la porta da urti accidentali e rotture.

Si applica ad una qualsiasi porta scorrevole in legno, all'esterno e direttamente sul pannello porta senza rimuovere stipiti e coprifili, e può essere installato in soli cinque minuti senza l'intervento di un professionista.

Particolarmente indicato per porte scorrevoli che accedano a stanze di servizio, come cantine o lavanderie.

ACCESSORI - AUTOMAZIONI

PER IL CONTROTELAIO DA INTERNI

AUTOCHIUSURA



Con Autochiusura la porta, una volta aperta, si richiude da sola.

Si tratta di un sistema meccanico applicabile anche a controtelaio già installato:

- la velocità di chiusura è regolabile (senza dover togliere porta, stipiti e coprifili!);
- rimane invisibile dall'esterno;
- abbinata a Rallenty Soft, assicura una chiusura dolce della porta.

Solo per modelli ECLISSE UNICO, ECLISSE LUCE UNICO, ECLISSE UNILATERALE con porte in legno (max 40 kg).

Riduce di circa 1 cm la luce di passaggio in larghezza.

SINCRONIA PER DOPPIA ANTA



Consente l'apertura e la chiusura simultanea delle due porte pur muovendone una sola.

Si ottiene un movimento pratico e comodo.

Applicabile ai modelli ECLISSE ESTENSIONE, ECLISSE LUCE ESTENSIONE, ECLISSE EWOLUTO® SCORREVOLE ESTENSIONE, con luci da 600+600 mm a 1000+1000 mm.

Grazie al binario estraibile è applicabile anche successivamente, a controtelaio già installato.

Esclusivamente per porte in legno.

È fornita di serie con Rallenty Soft.

SINCRONIA PER ECLISSE SYNTESIS® DOPPIA ANTA

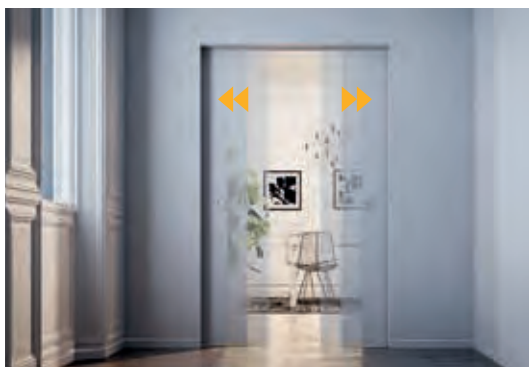

Applicabile ai modelli ECLISSE SYNTESIS® LINE ESTENSIONE e ECLISSE SYNTESIS® LUCE ESTENSIONE, questo accessorio consente di aprire e chiudere simultaneamente le due porte muovendo una sola anta. Questo accessorio incrementa notevolmente la funzionalità, in particolare per luci di passaggio ampie.

Grazie al binario estraibile si può installare questo accessorio anche in un controtelaio già installato.

Si applica ai modelli sopracitati con luci da 600+600 mm a 1000+1000 mm.

Esclusivamente per porte in legno.

È fornita di serie con ECLISSE BIAS®.

ACCESSORI - AUTOMAZIONI

PER IL CONTROTELAIO DA INTERNI

Motorizzazione ECLIS 5



La motorizzazione ECLIS 5 è un sistema elettronico invisibile dall'esterno che permette l'apertura e la chiusura automatica della porta con un movimento delicato in chiusura e dinamico in apertura (simultaneo in caso di doppia anta).

La velocità è regolata in modo automatico in base alla luce di passaggio e al peso, permettendo un funzionamento a ciclo continuo anche in situazioni di sforzo (ad es. nei ristoranti).

Compatibile con la domotica e testata secondo le norme vigenti di compatibilità elettromagnetica, ECLIS 5 è applicabile:

- a ECLISSE UNICO, ECLISSE ESTENSIONE, ECLISSE LUCE UNICO ed ESTENSIONE, ECLISSE EWOLUTO® SCORREVOLE UNICO ed ESTENSIONE, ECLISSE UNILATERALE;
- con misure L 600÷1500 mm x H fino a 2600 mm, con spessore >90 mm (sede interna 54 mm). Per L >1100 mm consultare l'Ufficio Tecnico ECLISSE.
- a pannelli porta in legno o tutto vetro, con portata max 70 kg per anta.

Nel caso di mancata erogazione della corrente, dopo 10 secondi, il sistema prevede l'apertura e chiusura manuale.

Applicabile anche a controtelaio già installato (comporta una riduzione di circa 80 mm della luce di passaggio in H).

ECLIS 5 utilizza un motore a cinghia con prestazioni inferiori in termini di velocità e rumorosità rispetto E-MOTION.

Accessori opzionali: Radiocomando a distanza, Radar, Fotocellula.

E-MOTION



E-MOTION permette l'apertura e la chiusura automatica della porta grazie all'esclusiva tecnologia magnetica. Il motore è integrato in un binario dedicato, completo di cavo di alimentazione e predisposto per comando a interruttore, pronto per l'installazione.

Plug&Play: basta collegare il motore alla rete di alimentazione (230 V AC) e azionare il pulsante.

Self setting: al primo avvio il motore inizia un processo di auto-apprendimento che rileva e memorizza i parametri di corsa.

Adjustable: l'installatore qualificato può regolare la velocità di apertura, la sensibilità per il rilevamento ostacoli e il tempo di apertura. Funzioni di serie:

- Push&Go: mediante un leggero impulso manuale sull'anta, si avvia automaticamente un ciclo di apertura e chiusura;
- apertura automatica (pulsante o telecomando);
- possibilità di mantenere la aperta;
- modalità manuale.

Applicabile anche a controtelaio già installato (circa -2 cm di luce di passaggio in H). Per modelli ECLISSE UNICO, ECLISSE LUCE UNICO, ECLISSE UNILATERALE, ECLISSE EWOLUTO® SCORREVOLE UNICO con misure L 700÷1300 mm x H fino a 2600 mm e peso pannello porta max 80 kg. Per spessori parete finita a partire da 100 mm.

Altri accessori opzionali: Radiocomando a distanza, Radar, Chiavistello elettromeccanico con radiocomando.

ACCESSORI - AUTOMAZIONI

PER IL CONTROTELAIO DA INTERNI

SINCRONIZZAZIONE PER TELESCOPICA

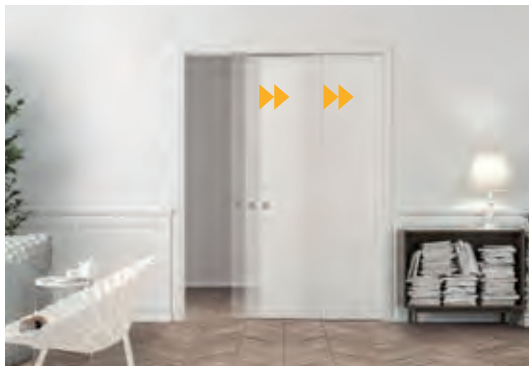

Applicabile ai modelli ECLISSE TELESCOPICA e ECLISSE TELESCOPICA ESTENSIONE*, permette il movimento simultaneo delle due porte che scorrono nella stessa direzione. Si installa direttamente al pannello porta (non serve togliere i binari) e si adatta ai modelli con luci da 600+600 mm a 1200+1200 mm. Ideale per soggiorni, sale riunioni, etc.

Esclusivamente per porte in legno.

Con il meccanismo di sincronizzazione, la prima anta "trascina" la seconda e i due pannelli scorrono assieme senza strappi. I contraccolpi dovuti al trascinamento, tipico dei meccanismi solitamente impiegati, sono eliminati.

Abbinabile a ECLISSE BIAS®.

*Per ECLISSE TELESCOPICA ESTENSIONE sono necessarie 2 Sincronizzazioni.

Nota: i pannelli porta rimangono sporgenti dagli stipiti del controteelaio.

PROFILO SECURITY



È un profilo in alluminio estruso da applicare nelle fresate inferiori delle porte scorrevoli.

Preserva la sede di scorrimento evitando possibili restringimenti dovuti a rigonfiamenti causati dall'assorbimento di umidità. Sono garantite scorrevolezza e fluidità.

È stato concepito per adattarsi perfettamente alle dimensioni del nasello guida porta in dotazione con il controteelaio.

Per l'installazione è sufficiente adattare la fresata alla dimensione del profilo.

ECLISSE CLICK



L'appendino per porte a scomparsa che si fissa al controteelaio

Sfrutta la parete che ospita la tua porta scorrevole! L'appendino si avvitava alle traversine dei controtelai ECLISSE per pareti in cartongesso.

Premendo uno dei bottoni, viene rilasciato un gancio dove appendere giacche, cappotti e cappelli.

Si può montare a filomuro oppure sporgente.



ACCESSORI - AUTOMAZIONI

PER IL CONTROTELAIO DA INTERNI

VITRO - ADATTATORE PER PORTE TUTTO VETRO



Fig. 1

Fig. 2

Adattatore per porte tutto vetro ECLISSE e per porte tutto vetro non ECLISSE applicate su ECLISSE SYNTESIS® LINE SCORREVOLE, ECLISSE SYNTESIS® LINE ESTENSIONE, ECLISSE SYNTESIS® LUCE ed ECLISSE SYNTESIS® LUCE ESTENSIONE.

Vitro è composto da:

- veletta in acciaio inox (fig. 1);
- complementi per montante di battuta (fig. 2);
- porta spazzolini in alluminio rivestiti in PVC verniciabile (fig. 1).

La veletta è disponibile nella versione:

- con staffe ECLISSE altezza veletta H=57 mm
- con pinze ECLISSE altezza veletta H=63 mm

SUPPORTI PER PORTE TUTTO VETRO



Staffa



Pinza

Staffa: di serie con le porte tutto vetro ECLISSE

- Peso massimo pannello porta: 100 kg
- Dimensioni: L 100 x H 35 x Sp 26 mm
- Spessore vetro: 10 mm

N.B.: L'installazione necessita di due incisioni sul vetro "a coda di rondine".

Pinza: si applica direttamente sul pannello vetro senza alcuna lavorazione precedente.

- Peso massimo pannello porta: 80 kg
- Dimensioni: L 145 x H 45 x Sp 27 mm
- Spessore vetro: 8 oppure 10 mm

DIMENSIONI PRODOTTI

ECLISSE propone un'incredibile gamma di controtelai in diverse misure e dalle specifiche caratteristiche. Una serie praticamente illimitata di soluzioni tra le quali esiste sicuramente quella utile a completare il vostro progetto. Perché il su misura noi lo realizziamo già di serie. Ve ne presentiamo una sintesi. Potrete trovare tutte le schede tecniche dei prodotti ECLISSE sul nostro sito www.eclisse.it.

Per rendere la ricerca più veloce potete utilizzare Cerca Facile ECLISSE, il nostro configuratore online. E se il telaio che cercate non esiste ancora, lo realizzeremo apposta per voi.

DIMENSIONI PRODOTTI

ECLISSE CLASSIC COLLECTION

Schema esemplificativo per calcolare le dimensioni dei controtelai
in funzione del foro disponibile e della porta desiderata

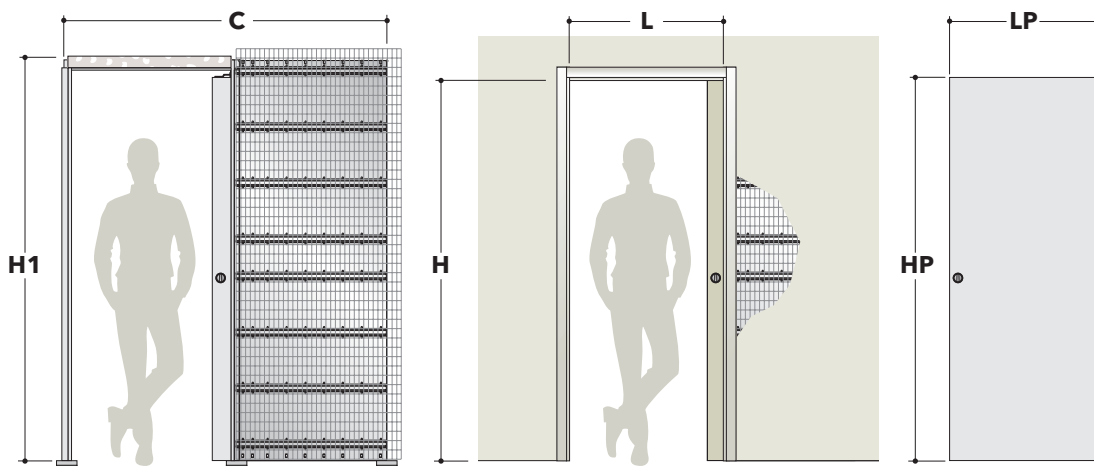

Luce di passaggio LxH	ECLISSE UNICO		Luce di passaggio LxH	ECLISSE ESTENSIONE		PANNELLO PORTA*	
	INTONACO CxD1	CARTONGESSO CxD1		INTONACO CxD1	CARTONGESSO CxD1	LP	HP
600 x 2000/2100	1315 x 2090/2190	1297 x 2090/2190	1200 x 2000/2100	2530 x 2090/2190	2494 x 2090/2190	615÷635	2010/2110
650 x 2000/2100	1465 x 2090/2190	1447 x 2090/2190	1300 x 2000/2100	2830 x 2090/2190	2794 x 2090/2190	665÷735	2010/2110
700 x 2000/2100	1515 x 2090/2190	1497 x 2090/2190	1400 x 2000/2100	2930 x 2090/2190	2894 x 2090/2190	715÷735	2010/2110
750 x 2000/2100	1665 x 2090/2190	1647 x 2090/2190	1500 x 2000/2100	3230 x 2090/2190	3194 x 2090/2190	765÷835	2010/2110
800 x 2000/2100	1715 x 2090/2190	1697 x 2090/2190	1600 x 2000/2100	3330 x 2090/2190	3294 x 2090/2190	815÷835	2010/2110
850 x 2000/2100	1865 x 2090/2190	1847 x 2090/2190	1700 x 2000/2100	3630 x 2090/2190	3594 x 2090/2190	865÷935	2010/2110
900 x 2000/2100	1915 x 2090/2190	1897 x 2090/2190	1800 x 2000/2100	3730 x 2090/2190	3694 x 2090/2190	915÷935	2010/2110
950 x 2000/2100	2065 x 2090/2190	2047 x 2090/2190	1900 x 2000/2100	4030 x 2090/2190	3994 x 2090/2190	965÷1035	2010/2110
1000 x 2000/2100	2115 x 2090/2190	2097 x 2090/2190	2000 x 2000/2100	4130 x 2090/2190	4094 x 2090/2190	1015÷1035	2010/2110
Spessore parete finita	90 - 108 - 125 - 150	100 - 125		90 - 108 - 125 - 150	100 - 125		

Luce di passaggio LxH	ECLISSE LUCE UNICO		Luce di passaggio LxH	ECLISSE LUCE ESTENSIONE		PANNELLO PORTA*	
	INTONACO CxD1	CARTONGESSO CxD1		INTONACO CxD1	CARTONGESSO CxD1	LP	HP
600 x 2000/2100	1315 x 2090/2190	1301 x 2090/2190	1200 x 2000/2100	2530 x 2090/2190	2520 x 2090/2190	615÷635	2010/2110
650 x 2000/2100	1465 x 2090/2190	1451 x 2090/2190	1300 x 2000/2100	2830 x 2090/2190	2820 x 2090/2190	665÷735	2010/2110
700 x 2000/2100	1515 x 2090/2190	1501 x 2090/2190	1400 x 2000/2100	2930 x 2090/2190	2920 x 2090/2190	715÷735	2010/2110
750 x 2000/2100	1665 x 2090/2190	1651 x 2090/2190	1500 x 2000/2100	3230 x 2090/2190	3220 x 2090/2190	765÷835	2010/2110
800 x 2000/2100	1715 x 2090/2190	1701 x 2090/2190	1600 x 2000/2100	3330 x 2090/2190	3320 x 2090/2190	815÷835	2010/2110
850 x 2000/2100	1865 x 2090/2190	1851 x 2090/2190	1700 x 2000/2100	3630 x 2090/2190	3620 x 2090/2190	865÷935	2010/2110
900 x 2000/2100	1915 x 2090/2190	1901 x 2090/2190	1800 x 2000/2100	3730 x 2090/2190	3720 x 2090/2190	915÷935	2010/2110
950 x 2000/2100	2065 x 2090/2190	2051 x 2090/2190	1900 x 2000/2100	4030 x 2090/2190	4020 x 2090/2190	965÷1035	2010/2110
1000 x 2000/2100	2115 x 2090/2190	2101 x 2090/2190	2000 x 2000/2100	4130 x 2090/2190	4120 x 2090/2190	1015÷1035	2010/2110
Spessore parete finita	150	150		150	150		

* Le quote indicate sono relative a pannelli porta in legno

• Misure espresse in mm

DIMENSIONI PRODOTTI

ECLISSE CLASSIC COLLECTION

ECLISSE EWOLUTO® SCORREVOLE		ECLISSE EWOLUTO® SCORREVOLE ESTENSIONE		PANNELLO PORTA*	
INTONACO		INTONACO			
Luce di passaggio LxH	Misure d'ingombro CxH1	Luce di passaggio LxH	Misure d'ingombro CxH1	LP	HP
600 x 2000/2100	1376 x 2105/2205	1200 x 2000/2100	2610 x 2105/2205	615+635	2010/2110
700 x 2000/2100	1576 x 2105/2205	1400 x 2000/2100	3010 x 2105/2205	715+735	2010/2110
800 x 2000/2100	1776 x 2105/2205	1600 x 2000/2100	3410 x 2105/2205	815+835	2010/2110
900 x 2000/2100	1976 x 2105/2205	1800 x 2000/2100	3810 x 2105/2205	915+935	2010/2110
1000 x 2000/2100	2176 x 2105/2205	2000 x 2000/2100	4210 x 2105/2205	1015+1035	2010/2110
Spessore parete finita	150		150		

ECLISSE TELESCOPICA			ECLISSE TELESCOPICA ESTENSIONE			PANNELLO PORTA*	
INTONACO		CARTONGESSO	INTONACO		CARTONGESSO		
Luce di passaggio LxH	Misure d'ingombro CxH1	Misure d'ingombro CxH1	Luce di passaggio LxH	Misure d'ingombro CxH1	Misure d'ingombro CxH1	LP	HP
1140 x 2000/2100	1855 x 2090/2190	1853 x 2090/2190	2300 x 2000/2100	3630 x 2090/2190	3644 x 2090/2190	615+635	2010/2110
1340 x 2000/2100	2155 x 2090/2190	2153 x 2090/2190	2700 x 2000/2100	4230 x 2090/2190	4244 x 2090/2190	715+735	2010/2110
1540 x 2000/2100	2455 x 2090/2190	2453 x 2090/2190	3100 x 2000/2100	4830 x 2090/2190	4844 x 2090/2190	815+835	2010/2110
1740 x 2000/2100	2755 x 2090/2190	2753 x 2090/2190	3500 x 2000/2100	5430 x 2090/2190	5444 x 2090/2190	915+935	2010/2110
1940 x 2000/2100	3055 x 2090/2190	3053 x 2090/2190	3900 x 2000/2100	6030 x 2090/2190	6044 x 2090/2190	1015+1035	2010/2110
Spessore parete finita	180	180		180	180		

ECLISSE UNILATERALE				PANNELLO PORTA*	
INTONACO		CARTONGESSO			
Luce di passaggio LxH	Misure d'ingombro CxH1	Misure d'ingombro CxH1	Misure d'ingombro CxH1	LP	HP
600+600 x 2000/2100	2026 x 2090/2190	2000 x 2090/2190	2000 x 2090/2190	615+635	2010/2110
650+650 x 2000/2100	2226 x 2090/2190	2200 x 2090/2190	2200 x 2090/2190	665+735	2010/2110
700+700 x 2000/2100	2326 x 2090/2190	2300 x 2090/2190	2300 x 2090/2190	715+735	2010/2110
750+750 x 2000/2100	2526 x 2090/2190	2500 x 2090/2190	2500 x 2090/2190	765+835	2010/2110
800+800 x 2000/2100	2626 x 2090/2190	2600 x 2090/2190	2600 x 2090/2190	815+835	2010/2110
850+850 x 2000/2100	2826 x 2090/2190	2800 x 2090/2190	2800 x 2090/2190	865+935	2010/2110
900+900 x 2000/2100	2926 x 2090/2190	2900 x 2090/2190	2900 x 2090/2190	915+935	2010/2110
950+950 x 2000/2100	3126 x 2090/2190	3100 x 2090/2190	3100 x 2090/2190	965+1035	2010/2110
1000+1000 x 2000/2100	3226 x 2090/2190	3200 x 2090/2190	3200 x 2090/2190	1015+1035	2010/2110
Spessore parete finita	200	175			

ECLISSE NOVANTA			PANNELLO PORTA*		
INTONACO		CARTONGESSO			
Luce di passaggio LxH	Misure d'ingombro CxH1	Misure d'ingombro CxH1	LP1	LP2	HP
600 x 2000/2100	1015 x 2090/2190	1010 x 2090/2190	350	310	2010/2110
700 x 2000/2100	1215 x 2090/2190	1210 x 2090/2190	400	360	2010/2110
800 x 2000/2100	1315 x 2090/2190	1310 x 2090/2190	450	410	2010/2110
900 x 2000/2100	1515 x 2090/2190	1510 x 2090/2190	500	460	2010/2110
1000 x 2000/2100	1615 x 2090/2190	1610 x 2090/2190	550	510	2010/2110
Spessore parete finita	90 - 108 - 125 - 150	100 - 125			

ECLISSE CIRCULAR

I controtelai ECLISSE CIRCULAR sono stati realizzati prendendo in considerazione tutti i modelli di porte curve presenti sul mercato. La gamma viene proposta con ben 7 raggi di curvatura differenti ma sono comunque disponibili su progetto raggi fuori misura.

* Le quote indicate sono relative a pannelli porta in legno

• Misure espresse in mm

DIMENSIONI PRODOTTI

ECLISSE SYNTESIS® COLLECTION

Schema esemplificativo per calcolare le dimensioni dei controtelai
in funzione del foro disponibile e della porta desiderata

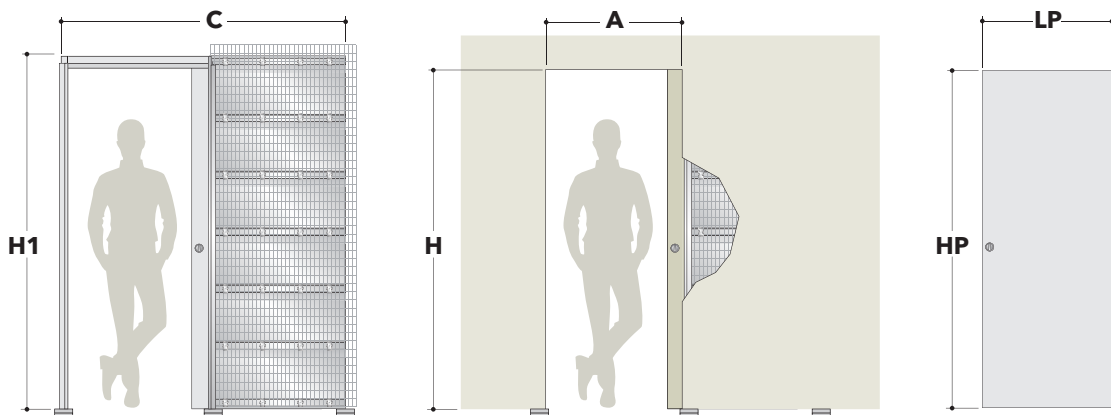

ECLISSE SYNTESIS® LINE SCORREVOLE			ECLISSE SYNTESIS® LINE ESTENSIONE			PANNELLO PORTA*	
	INTONACO	CARTONGESSO		INTONACO	CARTONGESSO		
Luce di passaggio AxH**	Misure d'ingombro CxH1	Misure d'ingombro CxH1	Luce di passaggio AxH**	Misure d'ingombro CxH1	Misure d'ingombro CxH1	LP	HP
600 x 2000/2100	1378 x 2060/2160	1378 x 2060/2160	1200 x 2000/2100	2656 x 2060/2160	2656 x 2060/2160	615÷635	1992/2092
700 x 2000/2100	1578 x 2060/2160	1578 x 2060/2160	1400 x 2000/2100	3056 x 2060/2160	3056 x 2060/2160	715÷735	1992/2092
800 x 2000/2100	1778 x 2060/2160	1778 x 2060/2160	1600 x 2000/2100	3456 x 2060/2160	3456 x 2060/2160	815÷835	1992/2092
900 x 2000/2100	1978 x 2060/2160	1978 x 2060/2160	1800 x 2000/2100	3856 x 2060/2160	3856 x 2060/2160	915÷935	1992/2092
1000 x 2000/2100	2178 x 2060/2160	2178 x 2060/2160	2000 x 2000/2100	4256 x 2060/2160	4256 x 2060/2160	1015÷1035	1992/2092
Spessore parete finita	108 - 125 - 150	100 - 125 - 150		108 - 125 - 150	100 - 125 - 150		

ECLISSE SYNTESIS® LUCE SCORREVOLE			ECLISSE SYNTESIS® LUCE ESTENSIONE			PANNELLO PORTA*	
	INTONACO	CARTONGESSO		INTONACO	CARTONGESSO		
Luce di passaggio AxH**	Misure d'ingombro CxH1	Misure d'ingombro CxH1	Luce di passaggio AxH**	Misure d'ingombro CxH1	Misure d'ingombro CxH1	LP	HP
600 x 2000/2100	1380 x 2060/2160	1380 x 2060/2160	1200 x 2000/2100	2660 x 2060/2160	2660 x 2060/2160	615÷635	1992/2092
700 x 2000/2100	1580 x 2060/2160	1580 x 2060/2160	1400 x 2000/2100	3060 x 2060/2160	3060 x 2060/2160	715÷735	1992/2092
800 x 2000/2100	1780 x 2060/2160	1780 x 2060/2160	1600 x 2000/2100	3460 x 2060/2160	3460 x 2060/2160	815÷835	1992/2092
900 x 2000/2100	1980 x 2060/2160	1980 x 2060/2160	1800 x 2000/2100	3860 x 2060/2160	3860 x 2060/2160	915÷935	1992/2092
1000 x 2000/2100	2180 x 2060/2160	2180 x 2060/2160	2000 x 2000/2100	4260 x 2060/2160	4260 x 2060/2160	1015÷1035	1992/2092
Spessore parete finita	150	150		150	150		

* Le quote indicate sono relative a pannelli porta in legno

La luce foro **A è ridotta di 7 mm per l'anta singola e di 14 mm per l'estensione

• Misure espresse in mm

DIMENSIONI PRODOTTI

ECLISSE SYNTESIS® COLLECTION

Schema esemplificativo per calcolare le dimensioni dei controtelai
in funzione del foro disponibile e della porta desiderata

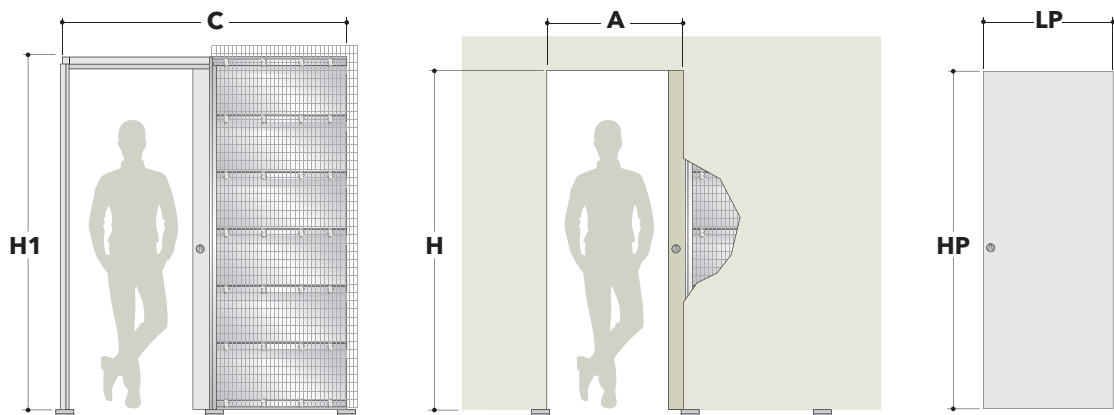

ECLISSE SYNTESIS® LINE SCORREVOLE EI30			PANNELLO PORTA	
Luce di passaggio AxH	INTONACO	CARTONGESSO	LP	HP
	Misure d'ingombro CxH1	Misure d'ingombro CxH1		
600 x 2000/2100	1390 x 2072/2172	1390 x 2072/2172	640	1998/2098
700 x 2000/2100	1590 x 2072/2172	1590 x 2072/2172	740	1998/2098
800 x 2000/2100	1790 x 2072/2172	1790 x 2072/2172	840	1998/2098
900 x 2000/2100	1990 x 2072/2172	1990 x 2072/2172	940	1998/2098
1000 x 2000/2100	2190 x 2072/2172	2190 x 2072/2172	1040	1998/2098
1100 x 2000/2100	2390 x 2072/2172	2390 x 2072/2172	1140	1998/2098
1200 x 2000/2100	2590 x 2072/2172	2590 x 2072/2172	1240	1998/2098
Spessore parete finita	125	125		

- La luce foro **A** è ridotta di 7 mm
- Misure espresse in mm

DIMENSIONI PRODOTTI

ECLISSE SYNTESIS® COLLECTION

Schema esemplificativo per calcolare le dimensioni dei controtelai
in funzione del foro disponibile e della porta desiderata

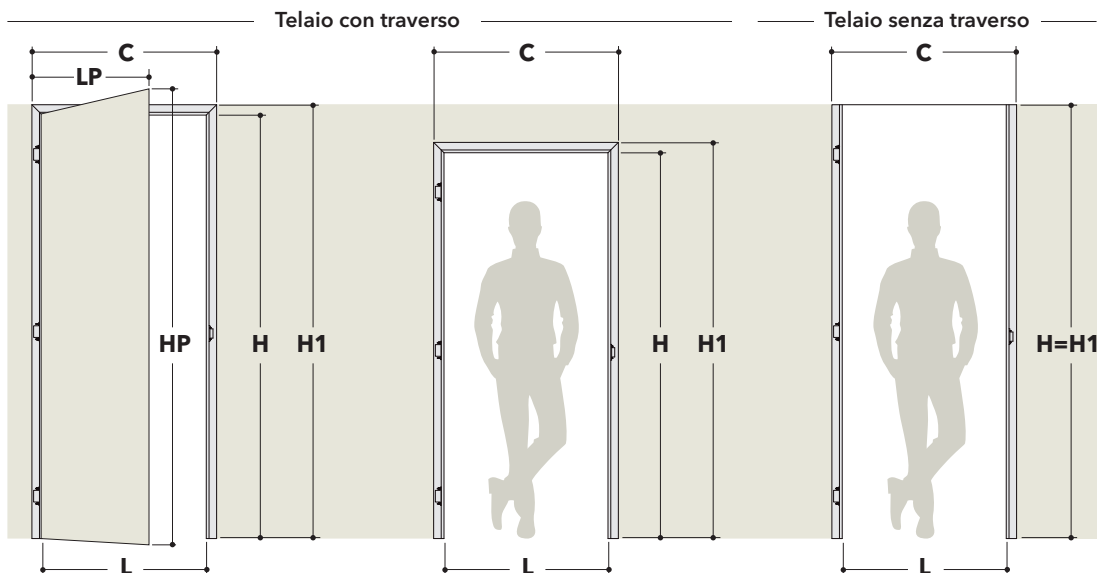

ECLISSE SYNTESIS® LINE BATTENTE

TELAIO CON TRAVERSO				TELAIO SENZA TRAVERSO			
Luce di passaggio LxH	Misure d'ingombro CxH1	Pannello porta - sp. 45 mm		Luce di passaggio LxH	Misure d'ingombro CxH1	Pannello porta - sp. 45 mm	
		LP	HP			LP	HP
600 x 2000/2400	692 x 2146/2446	616	2104/2404	600 x 2700	692 x 2700	616	2693
650 x 2000/2400	742 x 2146/2446	666	2104/2404	650 x 2700	742 x 2700	666	2693
700 x 2000/2400	792 x 2146/2446	716	2104/2404	700 x 2700	792 x 2700	716	2693
750 x 2000/2400	842 x 2146/2446	766	2104/2404	750 x 2700	842 x 2700	766	2693
800 x 2000/2400	892 x 2146/2446	816	2104/2404	800 x 2700	892 x 2700	816	2693
850 x 2000/2400	942 x 2146/2446	866	2104/2404	850 x 2700	942 x 2700	866	2693
900 x 2000/2400	992 x 2146/2446	916	2104/2404	900 x 2700	992 x 2700	916	2693
950 x 2000/2400	1042 x 2146/2446	966	2104/2404	950 x 2700	1042 x 2700	966	2693
1000 x 2000/2400	1092 x 2146/2446	1016	2104/2404	1000 x 2700	1092 x 2700	1016	2693

ECLISSE SYNTESIS® BATTENTE EI30

ECLISSE SYNTESIS® BATTENTE VETRO

SOLO TELAIIO CON TRAVERSO

Luce di passaggio LxH	Misure d'ingombro CxH1	Pannello porta - sp. 50 mm		Luce di passaggio LxH	Misure d'ingombro CxH1	Porta vetro - sp. 8 mm	
		LP	HP			LP	HP
600 x 2100/2400	700 x 2150/2450	616	2104/2404	600 x 2100/2400	692 x 2146/2446	616	2098/2398
650 x 2100/2400	750 x 2150/2450	666	2104/2404	650 x 2100/2400	742 x 2146/2446	666	2098/2398
700 x 2100/2400	800 x 2150/2450	716	2104/2404	700 x 2100/2400	792 x 2146/2446	716	2098/2398
750 x 2100/2400	850 x 2150/2450	766	2104/2404	750 x 2100/2400	842 x 2146/2446	766	2098/2398
800 x 2100/2400	900 x 2150/2450	816	2104/2404	800 x 2100/2400	892 x 2146/2446	816	2098/2398
850 x 2100/2400	950 x 2150/2450	866	2104/2404	850 x 2100/2400	942 x 2146/2446	866	2098/2398
900 x 2100/2400	1000 x 2150/2450	916	2104/2404	900 x 2100/2400	992 x 2146/2446	916	2098/2398
950 x 2100/2400	1050 x 2150/2450	966	2104/2404	950 x 2100/2400	1042 x 2146/2446	966	2098/2398
1000 x 2100/2400	1100 x 2150/2450	1016	2104/2404	1000 x 2100/2400	1092 x 2146/2446	1016	2098/2398

• Misure espresse in mm

DIMENSIONI PRODOTTI

ECLISSE SYNTESIS® COLLECTION

ECLISSE SYNTESIS® TECH

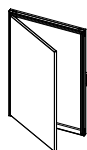
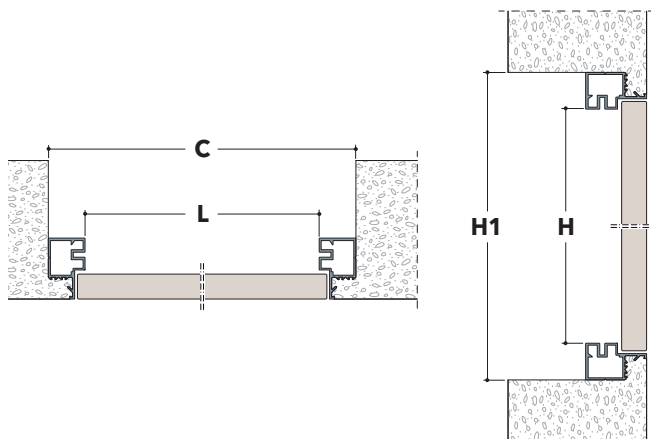

ANTA SINGOLA							
Luce di passaggio				Misure d'ingombro			
L		H		C		H1	
min	max	min	max	min	max	min	max
300	÷ 600	300	÷ 1600	353	÷ 653	353	÷ 1653

- Un unico telaio per apertura laterale.
- Passaggio utile tra cerniera e serratura circa 100 mm in meno rispetto alla luce di passaggio.

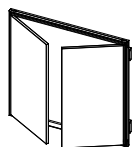

ANTA DOPPIA							
Luce di passaggio				Misure d'ingombro			
L		H		C		H1	
min	max	min	max	min	max	min	max
600	÷ 1000	300	÷ 1600	653	÷ 1053	353	÷ 1653
<small>(300+300 + 500+500)</small>							

- Passaggio utile tra cerniera e cerniera circa 150 mm in meno rispetto alla luce di passaggio.
- Non disponibile la chiusura con chiave.

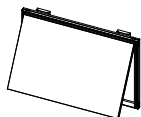

ANTA A RIBALTA VERSO L'ALTO							
Luce di passaggio				Misure d'ingombro			
L		H		C		H1	
min	max	min	max	min	max	min	max
300	÷ 1600	300	÷ 600	353	÷ 1653	353	÷ 653

- Fornita di serie con asta a scatto.
- Passaggio utile tra cerniera e serratura circa 100 mm in meno rispetto alla luce di passaggio.

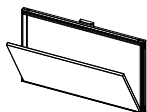

ANTA A RIBALTA VERSO IL BASSO							
Luce di passaggio				Misure d'ingombro			
L		H		C		H1	
min	max	min	max	min	max	min	max
300	÷ 1600	300	÷ 600	353	÷ 1653	353	÷ 653

- Fornita di serie con catena di sicurezza.
- Passaggio utile tra cerniera e serratura circa 100 mm in meno rispetto alla luce di passaggio.

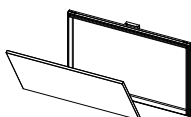

ANTA ESTRAIBILE							
Luce di passaggio				Misure d'ingombro			
L		H		C		H1	
min	max	min	max	min	max	min	max
300	÷ 1600	300	÷ 600	353	÷ 1653	353	÷ 653

- Fornita di serie con catena di sicurezza.

• Misure espresse in mm

DIMENSIONI PRODOTTI

ECLISSE SHODÒ COLLECTION

Schema esemplificativo per calcolare le dimensioni dei controtelai
in funzione del foro disponibile e della porta desiderata

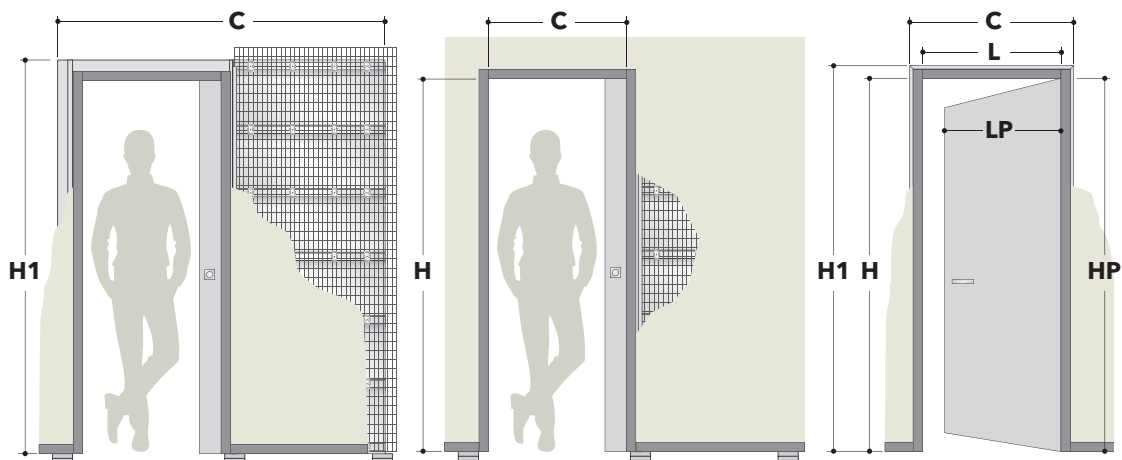

ECLISSE SHODÒ SCORREVOLE			ECLISSE SHODÒ SCORREVOLE ESTENSIONE			PANNELLO PORTA*	
	INTONACO	CARTONGESSO		INTONACO	CARTONGESSO		
Luce di passaggio LxH	Misure d'ingombro CxH1	Misure d'ingombro CxH1	Luce di passaggio LxH	Misure d'ingombro CxH1	Misure d'ingombro CxH1	LP	HP
600 x 2000÷2700	1353 x 2094÷2794	1353 x 2094÷2794	1200 x 2000÷2700	2538 x 2094÷2794	2538 x 2094÷2794	625	2010÷2710
700 x 2000÷2700	1553 x 2094÷2794	1553 x 2094÷2794	1400 x 2000÷2700	2938 x 2094÷2794	2938 x 2094÷2794	725	2010÷2710
800 x 2000÷2700	1753 x 2094÷2794	1753 x 2094÷2794	1600 x 2000÷2700	3338 x 2094÷2794	3338 x 2094÷2794	825	2010÷2710
900 x 2000÷2700	1953 x 2094÷2794	1953 x 2094÷2794	1800 x 2000÷2700	3738 x 2094÷2794	3738 x 2094÷2794	925	2010÷2710
1000 x 2000÷2700	2153 x 2094÷2794	2153 x 2094÷2794	2000 x 2000÷2700	4138 x 2094÷2794	4138 x 2094÷2794	1025	2010÷2710
Spessore parete finita	108 - 125 - 150	125 - 150		108 - 125 - 150	125 - 150		

ECLISSE SHODÒ BATTENTE						PANNELLO PORTA		
VERSIONE A SPINGERE ¹			VERSIONE A TIRARE ²					
	INTONACO	CARTONGESSO		INTONACO	CARTONGESSO			
Luce di passaggio LxH	Misure d'ingombro CxH1	Misure d'ingombro CxH1	Luce di passaggio LxH	Misure d'ingombro CxH1	Misure d'ingombro CxH1	LP	HP ¹	HP ²
600 x 2000÷2700	760 x 2080÷2780	760 x 2080÷2780	600 x 1989÷2689	760 x 2069÷2769	760 x 2069÷2769	616	2004÷2704	1993÷2693
700 x 2000÷2700	860 x 2080÷2780	860 x 2080÷2780	700 x 1989÷2689	860 x 2069÷2769	860 x 2069÷2769	716	2004÷2704	1993÷2693
800 x 2000÷2700	960 x 2080÷2780	960 x 2080÷2780	800 x 1989÷2689	960 x 2069÷2769	960 x 2069÷2769	816	2004÷2704	1993÷2693
900 x 2000÷2700	1060 x 2080÷2780	1060 x 2080÷2780	900 x 1989÷2689	1060 x 2069÷2769	1060 x 2069÷2769	916	2004÷2704	1993÷2693
1000 x 2000÷2700	1160 x 2080÷2780	1160 x 2080÷2780	1000 x 1989÷2689	1160 x 2069÷2769	1160 x 2069÷2769	1016	2004÷2704	1993÷2693
Spessore parete finita	108 - 125 - 150	125 - 150		108 - 125 - 150	125 - 150			

* Le quote indicate sono relative a pannelli porta in legno

• Misure espresse in mm

DIMENSIONI PRODOTTI

ECLISSE OUTDOOR COLLECTION

Schema esemplificativo per calcolare le dimensioni dei controltelai
in funzione del foro disponibile e della porta desiderata

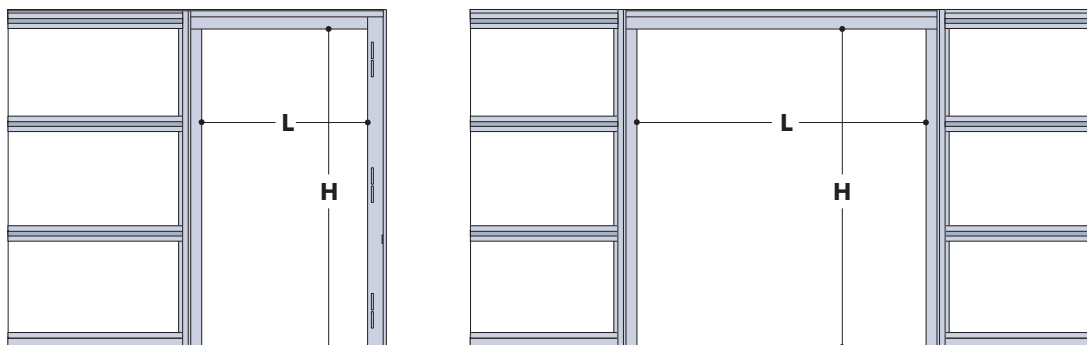

CONTROTELAI PER ESTERNI

	ECLISSE PERSIANA ad anta singola		ECLISSE PERSIANA ad anta doppia	
DIMENSIONI min/max	LARGHEZZA (L) mm 550 ÷ 1700	ALTEZZA (H) mm 500 ÷ 2900	LARGHEZZA (L) mm 1100 ÷ 3400	ALTEZZA (H) mm 500 ÷ 2900
SPESSORE CONTROTELAI	128 mm		128 mm	
	Spessore max per il serramento: 50 mm		Spessore max per il serramento: 50 mm	

	ECLISSE INFERRIATA ad anta singola		ECLISSE INFERRIATA ad anta doppia	
DIMENSIONI min/max	LARGHEZZA (L) mm 550 ÷ 1700	ALTEZZA (H) mm 500 ÷ 2900	LARGHEZZA (L) mm 1100 ÷ 3400	ALTEZZA (H) mm 500 ÷ 2900
SPESSORE CONTROTELAI	128 mm		128 mm	

	ECLISSE ALZANTE ad anta singola		ECLISSE ALZANTE ad anta doppia	
DIMENSIONI min/max	LARGHEZZA (L) mm 800 ÷ 2000	ALTEZZA (H) mm 800 ÷ 2900	LARGHEZZA (L) mm 1300 ÷ 4000	ALTEZZA (H) mm 800 ÷ 2900
SPESSORE CONTROTELAI	181 mm		181 mm	
	Spessore max per il serramento: 68 mm		Spessore max per il serramento: 68 mm	

	ECLISSE PERSIANA+INFERRIATA ad anta singola		ECLISSE PERSIANA+INFERRIATA ad anta doppia	
DIMENSIONI min/max	LARGHEZZA (L) mm 550 ÷ 1700	ALTEZZA (H) mm 500 ÷ 2900	LARGHEZZA (L) mm 1100 ÷ 3400	ALTEZZA (H) mm 500 ÷ 2900
SPESSORE CONTROTELAI	211 mm		211 mm	

	ECLISSE ALZANTE+PERSIANA ad anta singola ECLISSE ALZANTE+INFERRIATA ad anta singola		ECLISSE ALZANTE+PERSIANA ad anta doppia ECLISSE ALZANTE+INFERRIATA ad anta doppia	
DIMENSIONI min/max	LARGHEZZA (L) mm 700 ÷ 1700	ALTEZZA (H) mm 800 ÷ 2900	LARGHEZZA (L) mm 1200 ÷ 3400	ALTEZZA (H) mm 800 ÷ 2900
SPESSORE CONTROTELAI	285 mm		285 mm	

• Misure espresse in mm

Computer grafica:
creativeblend.it,
lkonphoto

Foto:
Enrico dal Zotto, Loris Vettoreto, Albert Mollon,
Adriano Pecchio, Studio 7,
Lino Vecchiato, F.Ili Rocci

Stampato da:
Grafiche Scarpis

Si ringraziano:
Arch. Diego Speranza,
Arch. Chiara Carniel,
Arch. Matteo Cocomazzi,
Arch. Pavel Rek,
Arch. Enrico De Mori,
Arch. Joan Ramon Pascuets e Mónica Mosset,
M+M architectes,
Arch. Mario Botta,
Arch. Gianni Montesel
Flavio Maestrini,
Bluinterni srl,
Lanificio Paoletti,
Prandina,
Paolo Loschi

Un grazie sentito a tutti i nostri clienti.
e un ringraziamento speciale a chi
ci ha consentito di fotografare i nostri prodotti
nella propria abitazione.
La vostra ospitalità è stata preziosa per la
realizzazione di questo catalogo.

© ECLISSE, tutti i diritti riservati.
Sono vietati l'uso, l'immagazzinamento e la riproduzione
anche parziale, con qualsiasi mezzo, di testi e immagini
contenuti in questo stampato.

Le immagini e i disegni hanno scopo illustrativo e sono
puramente indicativi. ECLISSE s.r.l. si riserva la facoltà di
apportare le modifiche costruttive ritenute opportune al
miglioramento di tutti i suoi prodotti, senza obbligo di
preavviso. Si consiglia pertanto di verificare la congruenza
dei contenuti del presente catalogo consultando
il call center dell'azienda.

ECLISSE s.r.l. declina ogni responsabilità per le possibili
inesattezze contenute dovute a errori di stampa, di
trascrizione o per qualsiasi altro motivo.



Ti raccontiamo la storia
delle porte in "syntesis".
Guarda il corto animato!





Via Sernaglia, 76 - 31053 Pieve di Soligo TV - Tel. 0438 980 513 - Fax 0438 980 804 - eclisse@eclisse.it - www.eclisse.it
ECLISSE risponde a tutte le tue esigenze, chiamaci dal lunedì al venerdì 8-12 - 14-18.

Seguici su:

